

PELLENC

ECHO

ERCO

GRIN
CAMBIA LA TUA PROSPETTIVA

OREC

Herkules

FORT

PRAMAC

THOR
MADE IN ITALY

THE ORIGINAL
PORTABLE WINCH

RONDINI
COSTRUZIONI MACCHINE AGRICOLE

Verladerampen
Rampes de chargement **TAM**

MILZ



GARAGE DE PENEY DISERENS SA
021 903 29 39 - Natel 079 471 83 09 - www.garage-diserens.ch



ISUZU
Multimarques



Route de Villars-Mendraz 3 - 1059 Peney-le-Jorat



2024



GESAMTKATALOG
CATALOGUE COMPLET

TAM



TAM ONLINESHOP

In unserem TAM Onlineshop finden Sie das komplette Sortiment und können dieses bequem von zuhause online bestellen. Da einige TAM Produkte eingewiesen und montiert werden müssen, können diese zwar online bestellt, allerdings nur bei einem Fachhändler Ihrer Wahl abgeholt werden.

TAM BOUTIQUE EN LIGNE

Dans notre boutique TAM en ligne vous trouverez l'assortiment complet de nos produits et vous pouvez les commander confortablement de chez vous. Comme quelques produits TAM doivent être expliqués et assemblés, vous pouvez récupérer chez le concessionnaire de votre choix ou le plus près de chez vous.

Immer Top-Aktuell
Toujours réactualisé
www.tamag.ch
shop.tamag.ch

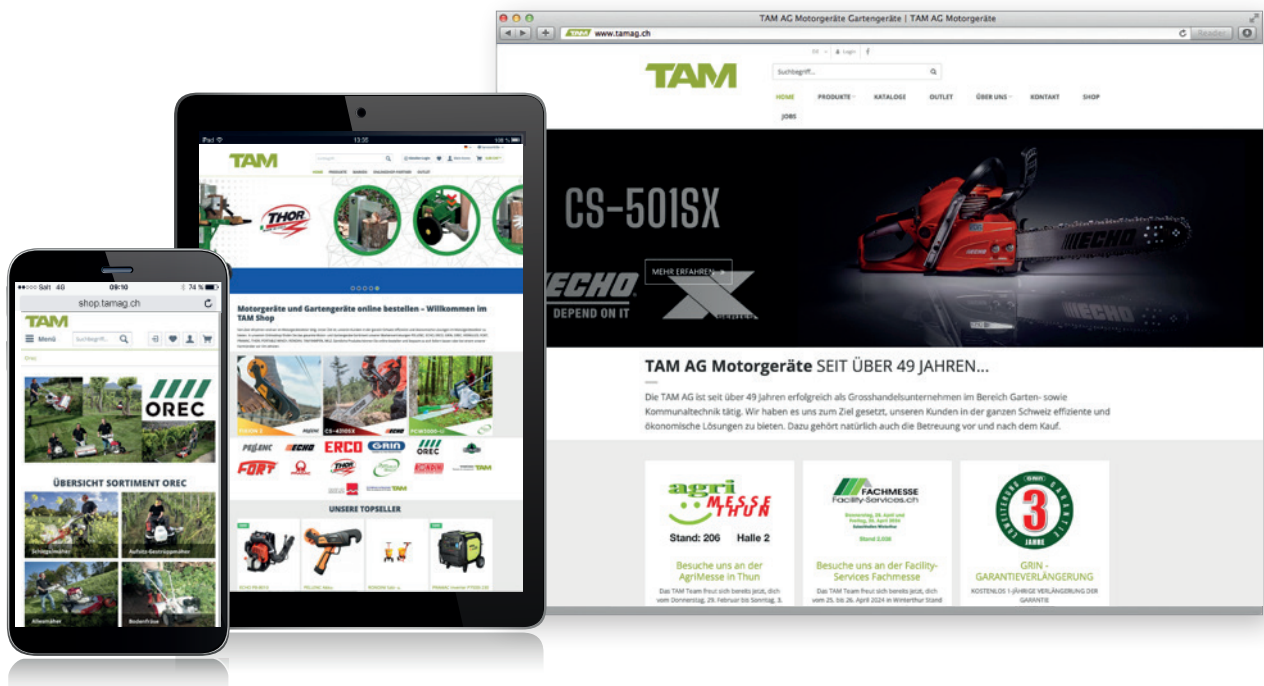

	<p>Alpha Modellreihe, ULiB Akkus, Wechselrichter, Bläser, Heckenschere, Rasenmäher, Motorsensen, Motorsägen, Stangenmotorsägen, Laubsauger, Grossflächenbläser, Wildkrautbürste, Ladeschrank, Sicherheitsschrank, Rebschere, Baumschere, Rebbindegerät Gamme Alpha, ULiB batteries, convertisseur, souffleurs, taille-haies, tondeuses, débroussailleuses, tronçonneuses, élagueuses sur perche, aspirateur à feuilles tracté, souffleur pour grosses surfaces, brosse de désherbage, armoire de charge, armoire de stockage anti-feu, sécateur viticole, sécateur arboricole, attacheur</p>	3
	<p>Akku-Geräte 56V, Bläser, Motorsensen, Kombigerät, Kreiselschere, Mähfäden, Heckenscheren, Stabheckenscheren, Motorsägen, Hochentaster, Trennsäge, Sprühgeräte, Akku-Geräte 40V Outils à batterie 56V, souffleurs, débroussailleuses, machine combinée, ciseau gyroscope, fils de coupe, taille-haies, taille-haies à perche, tronçonneuses, elagueuse, tronçonneuse à disque, atomiseurs, outils à batterie 40V</p>	23
	<p>Laubsauger, Grossflächenbläser, Laublader Aspirateurs à feuilles tractés, souffleurs pour grosses surfaces, aspirateurs à feuilles autotractés</p>	44
	<p>Elektro-Rasenmäher, Akku-Rasenmäher, Benzin-Rasenmäher, Benzin-Rasenmäher mit Elektrostart, Profi-Rasenmäher, Profi-Rasenmäher mit Elektrostart, XM-Serie, Häcksler Tondeuses électrique à fil, tondeuse à batterie, tondeuses à essence, tondeuses à essence avec démarrage électrique, tondeuses professionnelles, tondeuses professionnelles avec démarrage électrique, série XM, broyeurs</p>	47
	<p>Allesmäher, Mulchmäher, Schlegelmäher, ZERO TURN Stand-on Schlegelmäher, Aufsitz-Gestrüppmäher, Raupentransporter, Bodenfräse, Rasentraktor, Rasenmäher, Shredder, Vertikutierer, Wildkrautbürste Tondeuses universelles, tondeuse mulching, épaveuses à fléaux, épaveuse à fléaux conducteur porté, faucheuses débroussailleuses autoportées tout-terrain, transporteur à chenilles, fraise à terre, tracteur tondeuse, tondeuses, broyeurs, scarificateurs, brosse de désherbage à moteur</p>	59
	<p>Wiesenmäher, Motorhacke, Motormäher, Einachser, Elektro Minitransporter, Raupentransporter, Multifunktionsgeräteträger Tondeuse de prairie, motobineuse, motofaucheuses, motoculteurs, minitransporteurs électriques, transporteurs à chenilles, porte-outils multifonctions à chenilles</p>	73
	<p>Stromerzeuger, Zapfwellengenerator Groupes électrogènes, génératrice entraînée par prise de force</p>	83
	<p>Hydraulische Holzspalter, Wippsägen Fendeuses de bois hydrauliques, scies circulaires</p>	93
	<p>Tragbare Winden Treuils portables</p>	101
	<p>Salz- und Düngerstreuer Epandeurs de sel et d'engrais</p>	107
	<p>Verladerampen Rampes de chargement</p> <p>Aluminium-Verladerampen, Schlauchbrücken, Auffahrkeile Rampes de chargement alu, ponts pour tuyaux, cales de rehaussement</p>	111
	<p>Schneeketten Chaînes à neige</p>	119
	<p>Profi-Mähköpfe, Nylonfäden Têtes de coupe pro, fils nylon</p>	123

PROFESSIONNELLE, UMWELTFREUNDLICHE UND HÖCHST
LEISTUNGSFÄHIGE AKKU-GERÄTE

DES OUTILS PROFESSIONNELS À BATTERIE, RESPECTUEUX
DE L'ENVIRONNEMENT ET TRÈS PUISSANTS



ANWENDBAR AUF ALLEN BISHERIGEN GERÄTEN UND AKKUS!

ADAPTABLE SUR TOUS LES APPAREILS ET BATTERIES DES PRÉCÉDANTES VERSIONS!

EXCELION ALPHA

Trimmer Débroussailleuse

Artikel-Nr. N°article	57187
Gewicht (ohne Schneidkopf, Gehäuse und Akku)	2,5 kg
Poids (sans outil de coupe, carter et batterie)	
Gewicht (gesamtes Gerät mit ALPHA CUT, ohne Akku)	3,1 kg
Poids (outil complet avec ALPHA CUT et carter, sans batterie)	
max. Leistung Puissance max.	900 W
max. Drehzahl (3 mögliche Drehzahlen)	4000 / 5800 / 6400 U/min tr/min
Vitesse de rotation max. (3 vitesses)	
Schnittdurchmesser mit ALPHA CUT	40 cm
Diamètre de coupe avec la ALPHA CUT	
Fadenlänge mit ALPHA CUT Ø 2,7 mm	3,5 m
Chargement de fil avec ALPHA CUT Ø 2,7 mm	
Faden Ø max Ø du fil max	3 mm
Gesamtlänge (vom Akku bis Schneidkopf)	189 cm
Longueur totale de l'appareil (batterie > tête de coupe)	
Bedienhebel für progressive Leistungssteuerung	ja
Gâchette permettant une commande progressive de la puissance	oui
Schutzklasse Classe de protection (étanchéité)	IP 54
Ausstattung Schultergurt und Fadenkopf ALPHA CUT	
Equipment Harnais et tête à fil ALPHA CUT	
Netto Preis Prix net	680.-



OHNE AKKU/LADEGERÄT
SANS BATTERIE/CHARGEUR

HELION ALPHA

Stabheckenschere Taille-haies à perche

Artikel-Nr. N°article	57190
Gewicht (ohne Akku) Poids (sans batterie)	3,75 kg
Gewicht (mit Akku 260) Poids (avec batterie 260)	6,4 kg
max. Leistung Puissance max.	900 W
Schnitttakt (3 mögliche Drehzahlen)	3200 / 3500 / 3800 Schnitte/min
Cadence de coupe (3 vitesses)	3200 / 3500 / 3800 coupes/min
Klingenlänge Longueur de lamier	51 cm
Gesamtlänge Longueur totale	235 cm
Zahnöffnung Ouverture des dents	33 mm
Zahnabstand Écartement des dents	40 mm
Zahnhöhe Hauteur des dents	23 mm
Zahnstärke Épaisseur des dents	2,25 mm
Schutzklasse Classe de protection (étanchéité)	IP 54
Ausstattung Klinge lamier	
Equipment Klinge lamier	
Netto Preis Prix net	930.-



OHNE AKKU/LADEGERÄT
SANS BATTERIE/CHARGEUR

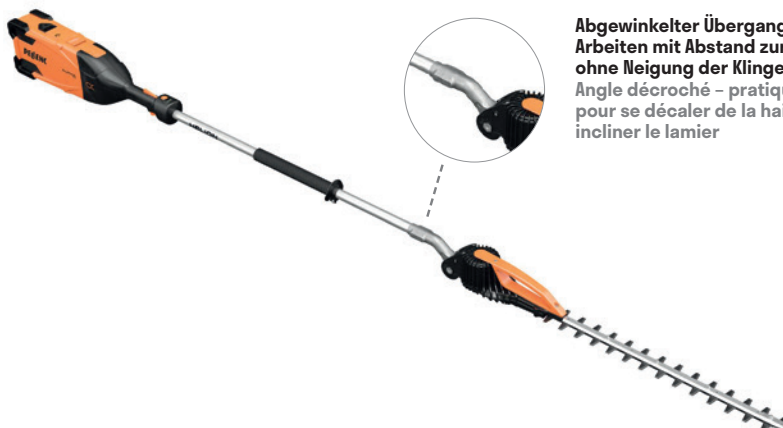

**Abgewinkelter Übergang -
Arbeiten mit Abstand zur Hecke
ohne Neigung der Klinge**
Angle décroché - pratique
pour se décaler de la haie sans
incliner le lamier





CULTIVATION ALPHA

Unkrauthacke Bineuse-sarclouse

Artikel-Nr. N°article	58 57284
Gewicht ohne Akku mit 16 cm Messer	4 kg
Poids sans batterie avec lame 16 cm	
max. Leistung Puissance max.	380 W
Schwingungsfrequenz Vitesses d'oscillation	13 - 15 Hz
Gerätetakt	Stufe Vitesse 1: 500 Hübe/min cps/min
Cadence de l'outil	Stufe Vitesse 2: 765 Hübe/min cps/min
	Stufe Vitesse 3: 887 Hübe/min cps/min
Anstellwinkel der Klinge	9 Positionen
Inclinaison de la lame	9 Positions
Ausstattung	Tragegurt und Messer 16 cm
Équipement	Sangle de portage et lame 16 cm
Netto Preis Prix net ■	970,-



OHNE AKKU/LADEGERÄT
SANS BATTERIE/CHARGEUR



ZUBEHÖR ACCESSOIRES CULTIVATION ALPHA

	Artikel-Nr. N°article	Beschreibung Description		Netto Preis Prix net ■
	100422	Messer 8 cm Lame 8 cm	für Präzisionsarbeit, vibrationsarm pour un travail de finition, tout en réduisant les vibrations	120,-
	58 81251	Messer 16 cm (Serienausstattung) Lame 16 cm (équipement de base)	für mittlere und tiefere Bodenarbeiten pour un travail moyen et profond	120,-
	83849	Messer V 16 cm Lame en V 16 cm	für harter Boden und Furchen pour un travail des sols durs, pour les sillons	120,-
	58 79779	Messer 22 cm Lame 22 cm	für eine breite und tiefe Bodenarbeit pour un travail large et profond	120,-
	84125	Messer flach 22 cm Lame plat 22 cm	für eine breite Bodenarbeit zur Unkrautbeseitigung pour un travail en surface, pour enlever les mauvaises herbes	120,-
	101003	Ersatzbefestigungsset für Messer Kit de fixation pour lames	für ein schnellen Messerwechsel permet un changement plus rapide des outils/lames	60,-

DIE VORTEILE DER ALPHA MODELLE

VIELSEITIG

- Das Tragegeschirr bietet die Möglichkeit, den Alpha-Akku für den Betrieb anderer PELLENC Geräte auf dem Rücken zu tragen.
- Mit dem Dummyakku, das sich anstelle des Alpha-Akkus anklipsen lässt, kann auch ein anderer PELLENC-Akku für den Betrieb eines Alpha-Geräts verwendet werden.

ALPHA 260

Akku Batterie	
Artikel-Nr. N°article	57192
Gewicht ohne Tragesystem Poids sans harnais	2,5 kg
Typ Type	Li-ion
Spannung Tension	43,2 V
Nennkapazität Capacité	6 Ah
Gespeicherte Energie Énergie stockée	260 Wh
Ladedauer - h Temps de charge - h	je nach Ladegerät selon chargeur
2,2 A Ladegerät Chargeur	3 h 45
7,6 A Schnell-Ladegerät Chargeur rapide (70%/100%)	30 min/1 h 45
Durchschnittliche Lebensdauer – Zyklen	800
Durée de vie moyenne: nb de cycles de charge	
Schutzklasse Classe de protection (étanchéité)	IP 54
Ausstattung	OHNE Tragweste/Ladegerät/Kabel
Équipement	SANS harnais/chargeur/câble
Kompatibilität mit anderen Geräten	ja, ausser RASION, EXCELION, AIRION
Compatibilité avec les appareils Pellenc	oui, sauf RASION, EXCELION, AIRION
Netto Preis Prix net	450.–



LES AVANTAGES DE LA GAMME ALPHA

GRANDE POLYVALENCE

- Le harnais Alpha permet de porter la batterie sur le dos afin d'alimenter d'autres outils PELLENC.
- En clipsant le contrepoids à la place de la batterie Alpha, on peut alimenter l'appareil avec une autre batterie PELLENC (ex : 1200)

ALPHA 520

Akku Batterie	
Artikel-Nr. N°article	57193
Gewicht ohne Tragesystem Poids sans harnais	3,6 kg
Typ Type	Li-ion
Spannung Tension	43,2 V
Nennkapazität Capacité	12 Ah
Gespeicherte Energie Énergie stockée	520 Wh
Ladedauer - h Temps de charge - h	je nach Ladegerät selon chargeur
2,2 A Ladegerät Chargeur	6 h 30
7,6 A Schnell-Ladegerät Chargeur rapide (70%/100%)	1 h/2 h 30
Durchschnittliche Lebensdauer – Zyklen	800
Durée de vie moyenne: nb de cycles de charge	
Schutzklasse Classe de protection (étanchéité)	IP 54
Ausstattung	OHNE Tragweste/Ladegerät/Kabel
Équipement	SANS harnais/chargeur/câble
Kompatibilität mit anderen Geräten	ja
Compatibilité avec les appareils Pellenc	oui
Netto Preis Prix net	695.–



STANDARD-LADEGERÄT 2,2 A
CHARGEUR STANDARD 2,2 A

Artikel-Nr. N°article	57256
Netto Preis Prix net	120.–



ALPHA ADAPTERKABEL MIT FAST CONNECTOR, 9 PINS, LÄNGE 118 CM
CABLE ADAPTEUR ALPHA AVEC CONNECTEUR RAPIDE, 9 PINS, LONGUEUR 118 CM

Artikel-Nr. N°article	57248
Netto Preis Prix net	85.–



STANDARD-LADEGERÄT 3,3 A
CHARGEUR STANDARD 3,3 A

Artikel-Nr. N°article	57283
Netto Preis Prix net	140.–



DUMMYAKKU ALPHA
CONTREPOIDS ALPHA

Artikel-Nr. N°article	57195
Beschreibung	Dummyakku ALPHA W26 inkl. Fast Connector für Rücken-Akku
Description	Contrepoids ALPHA W26 incl. connecteur rapide pour utilisation avec batteries dorsales
Gewicht (ohne Kabel) Poids (sans cordon)	2,6 kg
Netto Preis Prix net	130.–



TRAGWESTE ALPHA
HARNAIS ALPHA

Artikel-Nr. N°article	57194
Gewicht (ohne Kabel) Poids (sans cordon)	1,4 kg
Netto Preis Prix net	150.–



LADEHALTERUNG ALPHA
SUPPORT MURAL DE CHARGEMENT ALPHA

Artikel-Nr. N°article	57240
Beschreibung	KIT Wandbefestigung: spart Platz beim Aufladen
Description	Support de charge mural: permet un gain de place lors de la charge
Netto Preis Prix net	75.–



20 JAHRE ERFAHRUNG UND KOMPETENZ

20 ANS D'EXPÉRIENCE ET DE MAÎTRISE



Anschluss mit Schutz der elektrischen Kontakte
Connecteur avec contacts protégés

Ultrakompakte Anordnung der Lithium-Ionen-Zellen
Système d'assemblage des éléments ultra compact

Maximaler Wirkungsgrad dank passiver Kühlung 360°
Rendement maximal grâce à une aération naturelle 360°

PELLENC-PATENT

Höhere Sicherheit im Strassenverkehr durch Reflektorflächen & Blinklicht
Visibilité de nuit, sécurité accrue

2 Einschaltknöpfe: Oben und unten
2 boutons d'enclenchement: en haut et en bas

Ergonomischer integrierter Tragegriff
Poignée ergonomique, facile à transporter

System zur schnellen Befestigung am Tragesystem
Système de clipsage rapide sur le harnais

PELLENC-PATENT



ULiB 1500



Beleuchtetes Display
Écran rétroéclairé

100 % Spritzwasserschutz
100 % Étanche, au projections d'eau



IP54

AKKU ANZEIGE
mit Hintergrundbeleuchtung
• 2 Navigationstasten
• Betriebsanzeige
• Verbleibende Kapazität in %
• Akku lädt / ist geladen
• Betriebsstundenzähler

AFFICHEUR BATTERIE
Rétro-éclairage
• 2 boutons de navigation
• Info mise sous tension
• % charge restante
• Charge en cours / terminée
• Compteur d'heures



WIRTSCHAFTLICH

Während seiner gesamten Betriebsdauer generiert der ULiB1500 Einsparungen im Wert von bis zu 7'000 Liter Benzin und 135 Liter Zweitaktöl.

LANGLEBIG

• Unter anspruchsvollsten Bedingungen getestete Lithium-Ionen-Zellen mit hoher Kapazität

• Lebensdauer von mehr als 1'300 Ladezyklen*, für eine Nutzung über einen Zeitraum von mehr als 5 Jahren (ein Ladezyklus entspricht einer vollen Ladung und Entladung)
• Akku zu 80% recycelbar

*Anzahl der Ladezyklen, nach denen der Akku 20% seiner Nennkapazität verloren hat. Der Akku kann selbstverständlich trotzdem weiter verwendet werden.

ÉCONOMIQUE

Tout au long de sa durée de vie, la batterie 1500 permet d'effectuer un travail équivalent à celui de 7'000 L d'essence et de 135 L d'huile de mélange.

DURABLE

• Éléments au lithium-ion de très haute capacité testés en conditions sévères d'utilisation

• Durée de vie de plus de 1'300 cycles de charge*, supérieure à 5 ans (un cycle correspondant à une charge et une décharge complètes)
• Batterie recyclable à 80%

*chez PELLENC, le nombre de cycles correspond au moment où la batterie a perdu 20% de sa capacité. Elle reste quand même utilisable.

ULIB750

Akku Batterie	
Artikel-Nr. N°article	56 57191
Gewicht ohne Tragesystem Poids sans harnais	4,5 kg
Gewicht des Tragesystems Poids du harnais	0,8 kg
Gespeicherte Energie Énergie disponible	745 Wh
Spannung Tension	43,2 V
Kapazität Capacité	17,25 Ah
Durchschnittliche Lebensdauer - Zyklen	800
Durée de vie moyenne: nb de cycles de charge	
Akkulaufzeit Autonomie	1 h - 1,5 Tage jours
Schutzklasse	IP 54
Classe de protection (étanchéité)	
Ausstattung	OHNE Tragweste/Ladegerät/Kabel
Équipement	SANS harnais/chargeur/câble
Netto Preis Prix net	1'440.-



IP54

**TRAGWESTE 750
HARNAIS 750**

Artikel-Nr. N°article	56 57257
Gewicht Poids	0,8 kg
Netto Preis Prix net	110.-





ULiB1200

Akku Batterie

Artikel-Nr. N°article	56 57253
Gewicht ohne Tragweste Poids sans harnais	6,3 kg
Gewicht Tragweste Poids du harnais	1,5 kg
Gespeicherte Energie Énergie disponible	1221 Wh
Höchstleistung Puissance max.	3000 W
Spannung Tension	43,6 V
Kapazität Capacité	28 Ah
Durchschnittliche Lebensdauer - Zyklen	1300
Durée de vie moyenne: nb de cycles de charge	
Schutzklasse Classe de protection	IP 54
Ausstattung Équipement	OHNE Tragweste/Ladegerät/Kabel SANS harnais/chargeur/câble
Netto Preis Prix net	2'160.-



ULiB1500

Akku Batterie

Artikel-Nr. N°article	56 57254
Gewicht ohne Tragweste Poids sans harnais	7,5 kg
Gewicht Tragweste Poids du harnais	1,5 kg
Gespeicherte Energie Énergie disponible	1491 Wh
Höchstleistung Puissance max.	3000 W
Spannung Tension	43,6 V
Kapazität Capacité	34,5 Ah
Durchschnittliche Lebensdauer - Zyklen	1300
Durée de vie moyenne: nb de cycles de charge	
Schutzklasse Classe de protection	IP 54
Ausstattung Équipement	OHNE Tragweste/Ladegerät/Kabel SANS harnais/chargeur/câble
Netto Preis Prix net	2'590.-

KOMFORT-TRAGWESTE ZU AKKU 750+1200+1500
HARNAIS CONFORT POUR BATTERIE
750+1200+1500

Artikel-Nr. N°article	56 57183
Gewicht Poids	1,5 kg
Netto Preis Prix net	210.-



GURTVERLÄNGERUNG FÜR KOMFORT-TRAGWESTE
KIT RALLONGE HARNAIS CONFORT

Artikel-Nr. N°article	152778
Netto Preis Prix net	39.-



ADAPTERPLATTE KOMFORT-TRAGWESTE ZU
AKKU 700 + 1100

PLAQUE D'ADAPTATION HARNAIS CONFORT POUR
BATTERIE 700 + 1100

Artikel-Nr. N°article	139091
Netto Preis Prix net	90.-











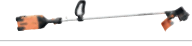

ZUBEHÖR AKKU ACCESSOIRES BATTERIE

Artikel-Nr. N°article	Beschreibung Description	Ladedauer Temps de charge	für ULiB Akku pour batterie ULiB	Netto Preis Prix net
57256	Standard-Ladegerät 2,2 A Chargeur standard 2,2 A	260 = 3 h 45	260	120.-
		520 = 6 h 30	520	
		750 = 9 h	750	
		1200 = 15 h	1200	
		1500 = 18 h	1500	
57283	Standard-Ladegerät 3,3 A Chargeur standard 3,3 A	260 = 2 h 45	260	140.-
		520 = 4 h 30	520	
		750 = 5 h	750	
		1200 = 10 h	1200	
		1500 = 12 h	1500	
57258*	Schnell-Ladegerät 7,6 A Chargeur rapide 7,6 A	260 = 1 h 45	260	245.-
		520 = 2 h 30	520	
		750 = 3 h 15	750	
		1200 = 5 h 30	1200	
		1500 = 7 h	1500	
*Um die volle Kapazität der ULiB Akkus (750/1200/1500) über einen längeren Zeitraum zu erhalten, empfiehlt es sich, nach jeweils 5 Ladezyklen mit einem Schnellladegerät einen Ladezyklus mit einem Standardladegerät durchzuführen. *Pour conserver la pleine capacité des batteries ULiB (750/1200/1500) pendant une période prolongée, il est recommandé d'effectuer un cycle de charge avec un chargeur standard après chaque série de 5 cycles de charge avec un chargeur rapide.				
57262	Übergangs-Adapter für Geräte mit Schraubanschluss auf FAST CONNECTOR Adaptateur pour appareils avec raccord à visser sur CONNECTEUR RAPIDE			30.-
57237	Kabel FAST CONNECTOR 5 Pins, Länge 123 cm für ULiB 400/700/1100 Câble adaptateur avec CONNECTEUR RAPIDE, 5 Pins, longueur 123 cm pour les batteries 400/700/1100			85.-
57238	Kabel FAST CONNECTOR 9 Pins, Länge 62 cm für ULiB 750/1200/1500 Câble adaptateur avec CONNECTEUR RAPIDE, 9 Pins, longueur 62 cm pour les batteries ULiB 750/1200/1500			85.-



AUTONOMIE DER GERÄTE

TABLEAU DES AUTONOMIES DES OUTILS

	260*	520*	750*	1200*	1500*
Gewicht (ohne Tragweste) Poids (sans harnais)	2,5 kg	3,6 kg	4,5 kg	6,3 kg	7,5 kg
 EXCELION ALPHA	40 min - 1 h 45	1 h 30 - 3 h 30	1 h - 3 h	1 h 45 - 5 h	2 h - 6 h
 HELION ALPHA	2 h - 3 h	4 h - 6 h	- 1,5 Tage jours	- 2,5 Tage jours	- 3 Tage jours
 CULTIVION ALPHA	1 h 30 - 2 h 30	4 h - 6 h	- 1,5 Tage jours	- 2,5 Tage jours	- 3 Tage jours
 AIRION 3	30 min - 2 h	45 min - 2 h	1 h - 3 h	1 h 45 - 5 h	2 h - 6 h
 AIRION BACKPACK		30 min - 1 h	1 h - 1 h 30	1 h - 2 h 30	1 h - 3 h
 HELION 3	2 h - 3 h	4 h - 6 h	- 1,5 Tage jours	- 2,5 Tage jours	- 3 Tage jours
 RASION 2		45 min - 2 h	1 h - 2 h 30	1 h 45 - 4 h	2 h - 5 h
 EXCELION 2		30 min - 1 h	1 h - 1 h 30	1 h - 2 h 30	1 h - 3 h
 SELION M12 EVO	1 h 30 - 2 h 30	4 h - 5 h	- 1,5 Tage jours	- 2,5 Tage jours	- 3 Tage jours
 SELION C21 HD EVO	1 h 30 - 2 h 30	4 h - 5 h	- 1,5 Tage jours	- 2,5 Tage jours	- 3 Tage jours
 SELION EVO	1 h 30 - 2 h 30	4 h - 5 h	- 1,5 Tage jours	- 2,5 Tage jours	- 3 Tage jours

* Bei durchschnittlichem professionellen Einsatz, einschliesslich der für die jeweiligen Arbeiten üblichen Unterbrechungen. Bis zu... Angaben.
 * Temps de travail global pour une utilisation professionnelle moyenne. Ce temps intègre les arrêts de l'outil inhérent au travail. Jusqu'à... indications.

POWER CONVERTOR 1000 / CONVERTISSEUR 230 V

Wechselrichter Convertisseur de courant 230 V

Artikel-Nr. N°article	73 57039
Nennleistung Puissance nominale	1000 W
Max. Leistung für 1 Sekunde Puissance max. pendant 1 seconde	2000 W
Eingangsspannung (PELLENC-Akku) Tension d'entrée (batterie PELLENC)	36 - 52 V
Max. Eingangsstrom Courant d'entrée max.	55 A
Ausgangsspannung +/- 5 % reiner Sinus Tension de sortie +/- 5 % pur sinus	230 V
Max. Ausgangsstrom bei 1000 W Courant de sortie à 1000 W max.	4,5 A
Umwandelbare Ausgangsfrequenz Fréquence de sortie commutable	50/60 Hz
Schutzart Indice de protection	IP20
Gewicht Poids	2,3 kg
Kompatibilität mit Akkus Compatibilité avec les batteries	ALPHA 260 / 520, ULIB 250 / 750 / 1200 / 1500



OPTIONAL: Adapter FAST CONNECTOR Artikel-Nr. 57262
EN OPTION: Adaptateur CONNECTEUR RAPIDE N°article 57262

Netto Preis Prix net 450.-

Achtung: Schliessen Sie den Power Convertor 1000 nicht an ein Stromnetz an. USB funktioniert nicht auf Apple Geräte

Attention: ne pas brancher le Power Convertor 1000 sur un réseau de distribution électrique. USB ne fonctionne pas sur les appareils Apple

AIRION 3

Bläser Souffleur

Artikel-Nr. N°article	57 57217
Max. Luftgeschwindigkeit mit Runddüse	63 m/s (Boost) 55 m/s (Stufe 4)
Vitesse max. de l'air avec buse ronde	63 m/s (boost) 55 m/s (vitesse 4)
Max. Luftgeschwindigkeit mit Flachdüse	69 m/s (Boost) 60 m/s (Stufe 4)
Vitesse max. de l'air avec buse plate	69 m/s (boost) 60 m/s (vitesse 4)
Luftvolumen mit Runddüse Ø 7,5 cm	920 m³/h (Boost) 815 m³/h (Stufe 4)
Débit d'air avec buse rond Ø 7,5 cm	920 m³/h (boost) 815 m³/h (vitesse 4)
Schalldruckpegel Niveau de pression sonore	79 dB
Max. Leistung Puissance max.	940 W
Ausstattung Equipement	Runddüse Buse rond Ø 7,5 cm
Gewicht ohne Kabel Poids sans câble	2,5 kg
Schutzklasse Classe de protection	IP54

Netto Preis Prix net 920.-



Fast Connector System
Système Fast Connector



Anzeige der Akkulaufzeit
Indication de l'autonomie de la batterie



Ansauggitter
Grille d'admission



Motor mit längerer Lebensdauer
Moteur longue durée

AIRION BACKPACK

Rückentragbarer Bläser Souffleur à dos

Artikel-Nr. N°article	57 57221	
Luftvolumen ohne Düse	1455 m³/h (Boost)	1124 m³/h (Stufe 4)
Débit d'air sans buse	1455 m³/h (boost)	1124 m³/h (vitesse 4)
Luftvolumen mit Runddüse	1280 m³/h (Boost)	1070 m³/h (Stufe 4)
Débit d'air avec buse ronde	1280 m³/h (boost)	1070 m³/h (vitesse 4)
Luftgeschwindigkeit ohne Düse	73 m/s (Boost)	55 m/s (Stufe 4)
Vitesse max de l'air sans buse	73 m/s (boost)	55 m/s (vitesse 4)
Luftgeschwindigkeit mit Runddüse	75 m/s (Boost)	63 m/s (Stufe 4)
Vitesse max de l'air avec buse ronde	75 m/s (boost)	63 m/s (vitesse 4)
Max. Leistung Puissance max.	1750 W	
Spannung Tension d'alimentation	43,2 V	
Schalldruckpegel Niveau de pression sonore	80,5 dB	
Schalleistungspegel Niveau de puissance sonore	96 dB	
Schwingungswert Niveau de vibration	0,2 m/s²	
Gewicht ohne Düse Poids sans buse	6,8 kg	
Gewicht mit Düse Poids avec buse	7,7 kg	
Smart-Griff	Display mit Hintergrundbeleuchtung, LED-Kontrollleuchte (mehr Sicherheit)	
Poignée intelligente	cran rétro-éclairé, LED de signalisation (sécurité)	
Schutzklasse Classe de protection	IP54	
Ausstattung Equipement	kurzes und langes Blasrohr + Runddüse mit Verschleisschutz tuyeres secondaires courte et longue + embout rond avec bague anti-usure	



OHNE AKKU/LADEGERÄT
SANS BATTERIE/CHARGEUR



Netto Preis Prix net **1'250.-**

ZUBEHÖR ACCESSOIRES AIRION

	Artikel-Nr. N°article	Beschreibung Description	Rohrlänge Longueur de la buse	Modell Modèle	Netto Preis Prix net
	132728	Düse mit Schaber Ø 6,5 cm Buse de soufflage avec grattoir intégré Ø 6,5 cm	57 cm	AIRION 3	105.-
	122862	Runddüse Ø 7,5 cm Buse de soufflage ronde Ø 7,5 cm	57 cm	AIRION 3	58.-
	131967	Runddüse gebogen Ø 7,8 cm Buse de soufflage coudée Ø 7,8 cm	70 cm	AIRION 3	55.-
	122865	Flachdüse Buse de soufflage plate	77 cm	AIRION 3	44.-
	137018	Gurt für KOMFORT-TRAGWESTE Ceinture pour suspension pour HARNAIS CONFORT		AIRION 3	22.-
	148547	Runddüse kurz Ø 8,5 cm Buse de soufflage courte, rond Ø 8,5 cm	38,5 cm	AIRION BACKPACK	34.-
	148548	Runddüse lang Ø 8,5 cm Buse de soufflage longue, rond Ø 8,5 cm	57 cm	AIRION BACKPACK	39.-
	148552	Endstück rund mit Verschleisschutz Ø 8 cm Embout rond avec bague anti usure Ø 8 cm	18 cm	AIRION BACKPACK	29.-
	159701	ERGO-Runddüse gebogen Ø 8 cm Buse de soufflage ergonomique coudée Ø 8 cm	34 cm	AIRION BACKPACK	45.-
	159700	Flachdüse gebogen Buse de soufflage plate coudée	34 cm	AIRION BACKPACK	40.-
	159699	Flachdüse Buse de soufflage plate	26 cm	AIRION BACKPACK	36.-



IP54

100 % Spritzwasserschutz
100 % Étanche au projections d'eau

Sicherungshebel
Gâchette de sécurité

Schutzabdeckung
Cache de protection

ABS-System
Système anti-blocage
PELLENC-PATENT

Rückprallschutz
Butée anti-rebond

Verstärkte Griffsicherung
Poignée sécurisée

Doppelkamm-Klinge
Lamier double peigne

LED-Leuchten Geschwindigkeitswahlschalter
Voyants LED
Sélecteur de vitesse

Klingenhalterung aus Aluminium
Support de lamier en alu



FAST CONNECTOR

HELION 3

Quick Switch schneller Klingenwechsel
Quick Switch, permet l'échange rapide des lamiers

Revolutionärer PELLENC-Motor mit elektronischer Steuerung
Moteur révolutionnaire PELLENC à commutation électronique

Verstärkte Aufhängeöse
Oeillet de suspension renforcé

Ergonomischer Soft-Touch-Griff, drehbar um +/- 90°, 5-fach verstellbar
Poignée ergonomique Soft Touch, pivotante à +/- 90°, 5 positions de réglages

HELION 3

Heckenschere Taille-haies

Artikel-Nr. N°article	54 57279
Gewicht (mit 63 cm Klinge) Poids (avec lamier 63 cm)	3,5 kg
Leistung Puissance	1200 W (1,63 PS CV)
Spannung Tension d'alimentation	43,2 V
Schnittlänge KLINGEN OPTIONAL Longueur de coupe LAMIER EN OPTION	27/51/63/75 cm
Gesamtlänge (mit 63 cm Klinge) Longueur totale (avec lamier 63 cm)	110,5 cm
Zahnabstand Écartement des dents	33 mm
Zahnhöhe Hauteur des dents	23 mm
Zahnstärke Epaisseur des dents	2,25 mm
Wahlschalter mit 4 Geschwindigkeiten Sélecteur 4 vitesses	ja oui
Schnittkadenz	3200 – 3800 Schnitte/min
Cadence de coupe	3200 – 3800 coupes/min
Rückprallschutz Butée anti-rebond	ja oui
Schneidkopf austauschbar Tête de coupe démontable et interchangeable	ja oui
Schutzhülle Fourreau de protection	ja oui
Verstellbarer Griff Poignée pivotante	5 Positionen 5 positions: +/- 90°
Schutzklasse Classe de protection	IP54
Netto Preis Prix net	840.–



IP54



FAST CONNECTOR

ZUBEHÖR ACCESSOIRES HELION 3

Artikel-Nr. N°article	Beschreibung Description	Netto Preis Prix net	Artikel-Nr. N°article	Beschreibung Description	Netto Preis Prix net
54 57096	Klinge mit Getriebe 27 cm Tête de coupe avec lamier 27 cm	275.–	26 02409	Armbinde Helion Brassard Helion	16.–
54 56205	Klinge mit Getriebe 51 cm Tête de coupe avec lamier 51 cm	320.–	121633	Biologisch abbaubarer Harzreiniger und Schmiermittel 400 ml für Klängen Nettoyant biodégradable pour résine pour nettoyer et lubrifier les lamiers, 400 ml	34.–
54 56206	Klinge mit Getriebe 63 cm Tête de coupe avec lamier 63 cm	350.–	115174	Hochleistungsfett 400 g Kartusche Cartouche de graisse 400 g	30.–
54 56207	Klinge mit Getriebe 75 cm Tête de coupe avec lamier 75 cm	380.–	51 68518	Fettpumpe zu 115174 Pompe à graisse pour 115174	45.–
54 57097	Abweiser optional für 63 cm Klinge Déflecteur adaptable sur lamier 63 cm	65.–			

RUHE BITTE, HIER WIRD GEMÄHT!

SILENCE ON TOND!

4 Fahrgeschwindigkeiten
4 vitesses d'avancement

Geräuscharmer Brushless-
Radantrieb (SMART + EASY)
Moteur de roue Brushless
silencieux (SMART et EASY)

* Isolierendes Metallsubstrat
** Intelligentes Schneidsystem ICC
* Substrat métallique isolé
** Intelligent Cutting Control ICC

100 % Spritzwasserschutz
100 % Étanche aux projections
d'eau



IP54

Einarmiger Lenker
LCD-Bediendisplay zur Einstellung der
Schnitthöhe, der Fahrgeschwindigkeit
und der Messerdrehzahl
Guidon monobras
Tableau de bord électronique pour réglage de la hauteur de
coupe, des vitesses d'avancement et de coupe



IMS Platine* Carte SMI* (SMART + EASY)

Manuelle Einstellung der Schnitthöhe
25 bis 75 mm und Feststellbremse
(elektrische Einstellung beim
Modell SMART)
Réglage manuel de la hauteur
de coupe 25 à 75 mm et frein de
parking (réglage électronique
sur SMART)

ICC** - Sensor zur Erfassung der
Vegetationsdichte (für EASY Optional)
Détecteur de densité de gazon ICC**
(pour EASY en option) **PELLENC-PATENT**

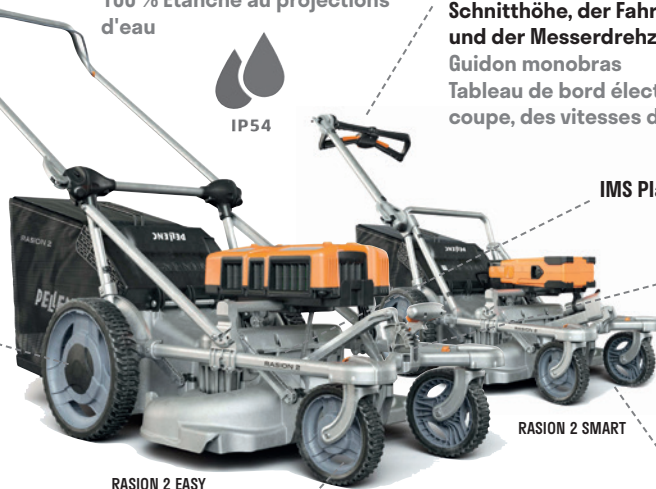

RASION 2 EASY

RASION 2 SMART

Zero Turn (SMART + EASY)

**GERÄUSCHARMER RADANTRIEB
MOTEUR DE ROUE SILENCIEUX**

Brushless-Radmotor mit Direktantrieb 91 dB bei Messerdrehzahlstufe 3 und 93 dB bei maximaler Leistung.

Moteur de roue Brushless à entraînement direct. 91 dB en vitesse de coupe 3 et 93 dB puissance maximum.



**OPTIMIERUNG DER AUTOMATISCHEN
AUSWURFREINIGUNG
SYSTÈME DE DÉBOURRAGE AUTOMA-
TIQUE OPTIMISÉ**

Rückwärtslaufende Messer, die den Grünschnitt wieder aus der verstopften Auswurföffnung ausfordern, ohne dass der Betrieb des Rasenmähers unterbrochen werden muss.

Rotation inverse des couteaux. Permet de libérer le surplus d'herbe dans le carter tout en maintenant la tondeuse en fonctionnement.



**WÄRMEABLEITUNG
DISSIPATION DE LA CHALEUR**

IMS*-Platine aus der LED-Technologie.

Erhöht die elektronische Leistungsfähigkeit und verbessert den Wärmeaustausch, wobei gleichzeitig die Leistungsgrenzen der Maschine erweitert werden

Carte SMI* issue des technologies LED.
Augmente la capacité électronique et améliore les échanges thermiques, tout en repoussant les limites de la machine.



ICC - SENSOR DÉTECTEUR ICC****

Ermöglicht die Anpassung der Messerdrehzahl an die Grasdichte (serienmäßig beim Modell SMART, optional beim Modell EASY).

Permet d'adapter la vitesse de coupe en fonction de la densité de l'herbe (de série sur SMART, en option sur EASY).

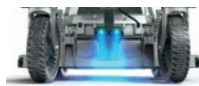

**AUSSERGEWÖHNLICH NIEDRIGE
SCHWINGUNGSWERTE**

TAUX DE VIBRATION EXCEPTIONNELLEMENT BAS

Schwingungswert von nur 0,7 m/s² (im Vergleich zu 4,5 m/s² bei Rasenmähern mit Verbrennungsmotor).

Taux de vibration de 0.7 m/s² (V/S 4.5 m/s² pour une tondeuse thermique).



MANÖVRIERBARKEIT MANIABILITÉ

Das Zero-Turn-System ermöglicht dank seiner schwenkbaren Vorderräder und der Umkehrung der Hinterraddrehrichtung problemloses Fahren von 180°-Kurven. Rutschsichere Einzelvorderräder mit 40-mm-Profil für hohe Stabilität und flüssiges Arbeiten. 2 Feststellpositionen der Vorderräder: schwenkbar oder festgestellt für leichtes Fahren auf schrägem Gelände.

Système Zero Turn assisté grâce aux roues folles avant et à la rotation inversée des roues arrières permettant de réaliser aisément un virage à 180°. Roues avant antidérapantes et crantées de 40 mm facilitant la stabilité et la fluidité de travail. 2 positions de blocage des roues avant: roues folles ou pilotage guidé permettant la gestion des dévers.



RASION 2 EASY

Rasenmäher Tondeuse	
Artikel-Nr. N°article	57219
Mähleistung max. Puissance de coupe max.	1600 W
Messerdrehzahl Vitesse de rotation des couteaux	3000 – 5000 U/min tr/min
Getriebe / Fahrgeschwindigkeit	5 Gänge 2/3/4/5 km/h inkl. Rückwärtsgang 2 km/h
Transmission / Vitesses de marche	5 vitesses 2/3/4/5 km/h incl. 1 marche arrière 2 km/h
Schnittbreite Largeur de coupe	60 cm
Schnitthöhe Hauteur de coupe	25/35/45/55/65/75 mm
Schnitthöhenverstellung Réglage hauteur de coupe	manuell zentral centralisé manuel
Gehäuse Carter	Alu
Feststellbremse Frein de parking	manuell manuel
Fangsack Bac de ramassage	70 L
Gewicht ohne Akku/Sack Poids sans batterie/sac	28 kg
Fläche Surface	bis jusqu'à 5400 m²
Ausstattung	gegenläufige Doppelmesser
Equipement	double couteaux à sense de marche opposé
Schutzklasse Classe de protection	IP54
Netto Preis Prix net	2'440.-

OHNE AKKU/LADEGERÄT
SANS BATTERIE/CHARGEUR



RASION 2 SMART

Rasenmäher Tondeuse	
Artikel-Nr. N°article	57220
Mähleistung max. Puissance de coupe max.	1600 W
Messerdrehzahl Vitesse de rotation des couteaux	3000 – 5000 U/min tr/min
Getriebe / Fahrgeschwindigkeit	5 Gänge 2/3/4/5 km/h inkl. Rückwärtsgang 2 km/h
Transmission / Vitesses de marche	5 vitesses 2/3/4/5 km/h incl. 1 marche arrière 2 km/h
Schnittbreite Largeur de coupe	60 cm
Schnitthöhe Hauteur de coupe	25/35/45/55/65/75 mm
Schnitthöhenverstellung	elektronisch zentral
Réglage hauteur de coupe	centralisé électronique
Gehäuse Carter	Alu
Feststellbremse	elektrisch (halbautomatisch)
Frein de parking	électrique (semi auto)
Fangsack Bac de ramassage	70 L
Gewicht ohne Akku/Sack Poids sans batterie/sac	30 kg
Fläche Surface	bis jusqu'à 5400 m²
Ausstattung	gegenläufige Doppelmesser, ICC Sensor, LED-Display
Equipement	double couteaux à sense de marche opposé, kit capteur ICC, tableau de bord LED
Schutzklasse Classe de protection	IP54
Netto Preis Prix net	2'720.-

OHNE AKKU/LADEGERÄT
SANS BATTERIE/CHARGEUR



ZUBEHÖR ACCESSOIRES RASION 2

	Artikel-Nr. N°article	Beschreibung Description	Netto Preis Prix net
	57154	Mulchkit inkl. Mulchmessersatz Kit mulching incl. jeu de couteaux mulching	120.-
	144985	ICC Sensor für RASION 2 EASY Kit capteur ICC pour RASION 2 EASY	110.-
	57245	Kabel 5 Pins für RASION 2 mit ULiB 400/700/1100 Câble adaptateur 5 pins pour RASION 2 pour connexion avec ULiB 400/700/1100	85.-
	57278	Halterung für ALPHA 520 Akku Support pour batterie ALPHA 520	95.-
	131404	Messersatz Standard Jeu de couteaux standard	79.-
	134104	Mulchmessersatz Jeu de couteaux mulching	79.-
	160427	Messersatz High Lift Jeu de couteaux High Lift	79.-



PROFI TIPP CONSEIL DE PRO

Gurt für KOMFORT-TRAGWESTE, Rundgriff-Version
Ceinture de suspension, pour version poignée ronde,
au HARNAIS CONFORT

Artikel-Nr. N°article 137018

Netto Preis Prix net 22.-



EXCELION 2

Motorsense Débroussailleuse

Artikel-Nr. N°article	57227	57226
Ausführung Exécution/variante	Rundgriff poignée ronde	Zweihandgriff poignée à cornes
Gewicht (ohne Schneidkopf/Gehäuse/Kabel/Akku) Poids (sans outil de coupe/carter/câble/batterie)	4,9 kg	5,9 kg
Drehzahl Vitesse de rotation	1 = 3000 U/min tr/min 2 = 4200 U/min tr/min 3 = 5400 U/min tr/min 4 = 6600 Boost U/min boost tr/min	1 = 3000 U/min tr/min 2 = 4200 U/min tr/min 3 = 5400 U/min tr/min 4 = 6600 Boost U/min boost tr/min
Schnitt Ø mit Faden Ø de fauche avec tête à fil	42 cm	42 cm
Schnitt Ø mit Messer Ø de fauche avec lame	- 32 cm	- 32 cm
Faden Ø max Ø de fil max.	3,0 mm	3,0 mm
Gesamtlänge Longueur totale de l'appareil	187 cm	187 cm
Schutzklasse Classe de protection (étanchéité)	IP 54	IP 54
Ausstattung Equipement	Schultergurt und Fadenkopf Sangle bandoulière et tête à fil	Adaptergurt zu Tragweste und Fadenkopf Kit d'adaptation sur harnais et tête à fil
Netto Preis Prix net	1'160.-	1'260.-

ZUBEHÖR ACCESSOIRES EXCELION 2

Artikel-Nr. N°article	Beschreibung Description	Netto Preis Prix net	Artikel-Nr. N°article	Beschreibung Description	Netto Preis Prix net
57276	TAPCUT 3 Fadenkopf Halbautomat, Nylonfaden bis Ø 3 mm Tête à fil TAPCUT 3 semi-auto, fil nylon jusqu'à Ø 3 mm	61.-	57275	Set für Sägeblatt (OHNE Messer) Kit pour scie de débroussaillage (SANS lame)	195.-
159894	Nylonfaden blau, gedreht Ø 2,4 mm, 70 m Fil nylon bleu, torsadé Ø 2,4 mm, 70 m	30.-	111700	Sägeblatt Ø 23 cm Lame spéciale de scie Ø 23 cm	125.-
159893	Nylonfaden blau, gedreht Ø 2,4 mm, 347 m Fil nylon bleu, torsadé Ø 2,4 mm, 347 m	140.-	57277	Set für Häckselmesser (OHNE Messer) Kit couteau de broyage (SANS couteau)	125.-
159895	Nylonfaden blau, gedreht Ø 2,7 mm, 63 m Fil nylon bleu, torsadé Ø 2,7 mm, 63 m	32.-	158491	Häckselmesser 2-Zahn Ø 29 cm Couteau de broyage incurvé à 2-dents Ø 29 cm	65.-
159892	Nylonfaden blau, gedreht Ø 2,7 mm, 280 m Fil nylon bleu, torsadé Ø 2,7 mm, 280 m	125.-	158490	Meser 2-Zahn Ø 32 cm Couteau à 2-dents Ø 32 cm	75.-
57098	CITY CUT Kreiselschere Ø 23 cm CITY CUT Ciseau gyroscopique Ø 23 cm	480.-	158489	Meser 3-Zahn Ø 32 cm Couteau à 3-dents Ø 32 cm	75.-
118270	Messersatz zu CITY CUT Kreiselschere Kit de lames pour ciseau gyroscopique CITY CUT	105.-	26 35749	Schmierfett-Tube Winkelgetriebe Tube de graisse de renvoi d'angle	19.-
			111800	Schutzhülle für Schneidkopf Sac de protection pour les têtes de coupe	38.-



SELION M12 EVO

CARVING SCHWERT
GUIDE CARVING

Motorsäge Tronçonneuse	
Artikel-Nr. N°article	51 57231
Gewicht (ohne Schwert/Kette/Öl)	1,95 kg
Poids (sans guide/chaîne/huile)	
Leistung Puissance	1200 W (1,63 PS CV)
Schwertlänge Longueur de guide	6" (15 cm)
Kettenteilung Pas de la chaîne	¼" – 25AP – 1,3 mm – 42E
Elektronische Kettenbremse Frein de chaîne électronique	✓
Elektronische Schmierung Gestion électronique du débit d'huile	✓
Volumen des Ölbehälters Capacité du réservoir d'huile	0,07 l
Ausstattung Equipement	CARVING Schwert 15 cm, Kette Guide CARVING 15 cm, chaîne
OPTIONAL: Adapter FAST CONNECTOR	Artikel-Nr. 57262
EN OPTION: Adaptateur CONNECTEUR RAPIDE	N°article 57262
Netto Preis Prix net	1'090.–



SELION C21 HD EVO

Motorsäge Tronçonneuse	
Artikel-Nr. N°article	51 57232
Gewicht (ohne Schwert/Kette/Öl)	2,55 kg
Poids (sans guide/chaîne/huile)	
Leistung Puissance	2000 W
Motordrehzahl Vitesse du moteur	5400 U/min tr/min
Kettengeschwindigkeit Vitesse de chaîne	14,5 m/s
Schwertlänge Longueur de guide	11" (28 cm)
Kettenteilung Pas de la chaîne	¼" – 25AP – 1,3 mm – 70E
Elektronische Kettenbremse Frein de chaîne électronique	✓
Elektronische Schmierung Gestion électronique du débit d'huile	✓
Volumen des Ölbehälters Capacité du réservoir d'huile	0,25 l
Netto Preis Prix net	1'240.–



SELION TELESCOPIC T175/225 EVO

Stangenmotorsäge Élagieuse sur perche	
Artikel-Nr. N°article	51 57233
Gewicht Poids	3,25 kg
Leistung Puissance	1200 W (1,63 PS CV)
Motordrehzahl Vitesse du moteur	5400 U/min tr/min
Kettengeschwindigkeit Vitesse de chaîne	10,3 m/s
Länge Longueur	175 – 225 cm
Schwertlänge Longueur de guide	9,4" (24 cm)
Kettenteilung Pas de la chaîne	¼" – 1,1 mm – 55E
Elektronisch gesteuerte Schmierung Gestion électronique du débit d'huile	✓
Volumen des Ölbehälters Capacité du réservoir d'huile	0,25 l
OPTIONAL: Adapter FAST CONNECTOR	Artikel-Nr. 57262
EN OPTION: Adaptateur CONNECTEUR RAPIDE	N°article 57262
Netto Preis Prix net	1'450.–



SELION TELESCOPIC T220/300 EVO

Stangenmotorsäge Élagieuse sur perche	
Artikel-Nr. N°article	51 57234
Gewicht Poids	3,6 kg
Leistung Puissance	1200 W (1,63 PS CV)
Motordrehzahl Vitesse du moteur	5400 U/min tr/min
Kettengeschwindigkeit Vitesse de chaîne	10,3 m/s
Länge Longueur	220 – 300 cm
Schwertlänge Longueur de guide	9,4" (24 cm)
Kettenteilung Pas de la chaîne	¼" – 1,1 mm – 55E
Elektronisch gesteuerte Schmierung Gestion électronique du débit d'huile	✓
Volumen des Ölbehälters Capacité du réservoir d'huile	0,25 l
OPTIONAL: Adapter FAST CONNECTOR	Artikel-Nr. 57262
EN OPTION: Adaptateur CONNECTEUR RAPIDE	N°article 57262
Netto Preis Prix net	1'490.–



ZUBEHÖR ACCESSOIRES SELION

Modell Modèle	SCHWERT GUIDE				Netto Preis Prix net	SÄGE-KETTE CHAÎNE DE TRONÇONNEUSE				Netto Preis Prix net
	Artikel-Nr. N°article	Typ Type	Länge Longueur	Spurbreite Jauge		Artikel-Nr. N°article	Typ Type	Teilung Pas de la chaîne	Treiber Maillons	
M12 EVO	51 78790	ANTIKICKBACK	15 cm	0,050" - 1,3 mm	65.–	71550	25AP	¼"	42	30.–
M12 EVO TELESCOPIC EVO	51 80343	CARVING	15 cm	0,050" - 1,3 mm	95.–	71550	25AP	¼"	42	30.–
M12 EVO TELESCOPIC EVO	138788	PRECISION	15 cm	0,043" - 1,1 mm	58.–	138880		¼"	41	30.–
C21 HD EVO	51 72884	EXTRA LIGHT	28 cm	0,050" - 1,3 mm	95.–	51 81794	25AP	¼"	70	50.–
C21 HD EVO	51 80344	CARVING	28 cm	0,050" - 1,3 mm	110.–	51 81794	25AP	¼"	70	50.–
C21 HD EVO	145550	PRECISION	27 cm	0,043" - 1,1 mm	79.–	145589		¼"	67	38.–
TELESCOPIC EVO	51 66756	EXTRA LIGHT	25 cm	0,050" - 1,3 mm	83.–	51 64486	25AP	¼"	58	40.–
TELESCOPIC EVO	138823	PRECISION	24 cm	0,043" - 1,1 mm	74.–	138883		¼"	55	36.–

Artikel-Nr.
N°article

Beschreibung
Description

Netto Preis
Prix net



51 68520

Schleifset besteht aus 1 Rundfeile, 1 Flachfeile und 1 Feilenklemme
Kit d'affûtage comprenant: lime ronde, lime plate et guide d'affûtage

55.–

ES-643P MADE BY ERCO POWERED BY PELLENC

Akku-Laubsauger Aspirateur à feuilles, tracté et à batterie

Artikel-Nr. N°article	ES-643P
Motor Moteur	asynchron 43,6 V E-Motor électrique asynchrone 43,6 V
Leistung Puissance	1,5 kW
Akku-Technologie Technologie de la batterie	powered by Pellenc ULiB1200/1500 Akku batterie
max. Anzahl Akkus Nombre max. de batteries	2 x Akku batteries ULiB1200/1500
Akku-Laufzeit	ca. 75 min pro ULiB1500 Akku, je nach Einsatzbedingungen
Autonomie de la batterie	env. 75 min par batterie ULiB1500, en fonction des conditions d'utilisation
Getriebe	6 Vorwärts-, 1 Rückwärtsgang (ca. 4 km/h)
Transmission	6 marches avant, 1 arrière (env. 4 km/h)
Anzeige	Betriebsstunden, Drehzahl und Wartungsintervall
Info tableau de bord	heure de fonctionnement, régime de turbine et intervalle de maintenance
Sicherheit	elektronische Überwachung aller elektrischen Systeme und der Akkus
Sécurité/protection	surveillance électronique de l'ensemble du système électrique et des batteries
max. Luftvolumen Volume d'air max.	3270 m³/h
Saugdüse Bouche d'aspiration	Arbeitsbreite Largeur de travail 75 cm
Höhenverstellung Réglage hauteur	stufenlos continu 0 – 15 cm
Holm Guidon	Version ES-400
Inhalt Fangsack Volume sac de ramassage	260 l
Schalleistungspegel Niveau de puissance sonore	90,4 dB(A)
Schalldruckpegel (*am Ohr des Bedieners)	70,4 dB(A) *76,5 dB(A)
Niveau de pression sonore (*à l'oreille de l'utilisateur)	
Gewicht ohne Akku Poids sans batterie	95 kg
L x B x H L x l x h	170 x 78 x 105 cm

Preis OHNE Akku/Ladegerät Prix SANS batterie/chargeur 7'450.–

**OHNE AKKU/LADEGERÄT
SANS BATTERIE/CHARGEUR**



EB-9043P MADE BY ERCO POWERED BY PELLENC

Akku-Grossflächenbläser Souffleur à batterie pour grosses surfaces

Artikel-Nr. N°article	EB-9043P
Motor Moteur	asynchron 43,6 V E-Motor électrique asynchrone 43,6 V
Antriebsart Système d'entraînement	Akku à batterie
Leistung Puissance	1,5 kW
Akku-Technologie Technologie de la batterie	powered by Pellenc ULiB1200/1500 Akku batterie
max. Anzahl Akkus Nombre max. de batteries	2 x Akku batteries ULiB1200/1500
Akku-Laufzeit	ca. 60 min pro ULiB1500 Akku, je nach Einsatzbedingungen
Autonomie de la batterie	env. 60 min par batterie ULiB1500, en fonction des conditions d'utilisation
Gebälsegehäuse Carter/boîtier de souffleur	drehbar pivotant
Radantrieb Traction de roues	nein non
max. Luftvolumen Débit d'air max	2800 m³/h
Schalleistungspegel Niveau de puissance sonore	92 dB(A)
Schalldruckpegel am Ohr des Bedieners	72 dB(A)
Niveau de pression sonore à l'oreille de l'utilisateur	
Gewicht ohne Akku Poids sans batterie	60 kg
L x B x H L x l x h	83 x 70 x 60 cm

Preis OHNE Akku/Ladegerät Prix SANS batterie/chargeur 4'800.–

**OHNE AKKU/LADEGERÄT
SANS BATTERIE/CHARGEUR**



EWB-35P MADE BY ERCO POWERED BY PELLENC

Akku-Wildkrautbürste Brosse de désherbage à batterie

Artikel-Nr. N°article	EWB-35P
Motor Moteur	asynchron 43,6 V E-Motor électrique asynchrone 43,6 V
Antriebsart Système d'entraînement	Akku à batterie
Leistung Puissance	1 kW
Akku-Technologie Technologie de la batterie	powered by Pellenc ULiB1200/1500 Akku batterie
max. Anzahl Akkus Nombre max. de batterie	1 x Akku batterie ULiB1200/1500
Akku-Laufzeit	ca. 180 min pro ULiB1500 Akku, je nach Einsatzbedingungen
Autonomie de la batterie	env. 180 min par batterie ULiB1500, en fonction des conditions d'utilisation
Radantrieb Traction de roues	nein non
Bürsten Ø de la brosse	37 cm
Schalleistungspegel Niveau de puissance sonore	90 dB(A)
Schwingungswert Niveau de vibration	2,9 m/s²
Gewicht ohne Akku Poids sans batterie	50 kg
L x B x H L x l x h	164 x 60 x 105 cm

Preis OHNE Akku/Ladegerät Prix SANS batterie/chargeur 2'990.–

**OHNE AKKU/LADEGERÄT
SANS BATTERIE/CHARGEUR**



CHARGING STATION

Ladeschrank Armoire de charge

Artikel-Nr. N°article	57182
Kapazität	10 Akkuladegeräte (davon 2 Schnellladegeräte)
Capacité	10 chargeurs de batteries (dont 2 chargeurs rapides maximum)
Masse B x H x T Dimensions L x h x l	81 x 98 x 39 cm
Gewicht ohne Ladegeräte Poids sans chargeurs	75 kg
Gewicht mit 10 Ladegeräte Poids avec 10 chargeurs	90 kg
Ausstattung Equipement	OHNE Ladegeräte SANS chargeurs
Netto Preis Prix net	5'850.-



DIE VORTEILE DER CHARGING STATION L'ESSENTIEL DE CHARGING STATION

Zeitsparend Temps optimisé

- Zentrales Akkumanagement für eine optimale Ladedauer
- Erhaltung des Ladezustands
- Visualisierung des Ladezustands zur schnellen Identifizierung einsatzbereiter Akkus
- Centralise la gestion du parc batteries pour une optimisation du temps de charge
- Maintient les batteries en charge
- Visualisation rapide du niveau de charge pour gagner du temps sur la disponibilité des batteries

- Zentrale Verwaltung mehrerer verbundener Ladeschränke über eine zentrale Schnittstelle
- Benutzerdefinierte Konfiguration: Kraftstoffkosten und -verbrauch, Wechselintervall etc.
- Génère des rapports de l'activité de la charge des batteries
- Envoi des données statistiques par e-mail (WIFI)
- Plusieurs stations de charge proches peuvent être gérées depuis une seule interface
- Configuration personnalisable: prix et consommation équivalente d'essence, taux de change, etc.

Wirtschaftlich Économique

- Gleichzeitiges Aufladen von 10 Akkus, davon 2 mit Schnellladegeräten
- Verschieben des Ladevorgangs in Zeiten mit geringeren Stromkosten
- Possibilité de charger 10 batteries simultanément dont 2 en rapidité maximum
- Diffère la charge des batteries dans des plages horaires plus économiques

Vernetzt Connecté

- Berichte zum Ladevorgang der Akkus
- Versand von statistischen Daten per E-Mail (WLAN)

Sicher Sécurité

- Aufgeräumter Akku-Ladebereich
- Keine Steckdosenleisten erforderlich
- Zone de charge de batteries rangée
- Absence de multiprise



SECURION PRO

S

M

XL

Sicherheitsschrank Armoire de stockage anti-feu



57182 - Akku Batterie Management CHARGING STATION

Ladung von bis 10 Akkus
Charge jusqu'à 10 batteries

ohne CHARGING STATION geht die Hälfte des Raumes im SECURION für Ladegeräte verloren, sans la STATION DE CHARGE, la moitié de l'espace disponible de SECURION est perdue pour les chargeurs.

PE000004 - Untergestell zu Socle pour CHARGING STATION



Artikel-Nr. N°article	PES10400	PES20800	PES41600
Anwendung Application	sichere Lagerung von Lithium-Ionen-Akkus Stockage sécurisés des batteries lithium-ion		
Lagerung von bis zu Stockage de jusqu'à	12 AKKUS BATTERIES *	30 AKKUS BATTERIES *	70 AKKUS BATTERIES *
	* 8 x ULiB 1200/1500 * 10 x ULiB 750 * 12 x ALPHA 260/520	* 15 x ULiB 1200/1500 * 20 x ULiB 750 * 30 x ALPHA 260/520	* 40 x ULiB 1200/1500 * 50 x ULiB 750 * 70 x ALPHA 260/520
Feuerwiderstandsklasse Classement de résistance au feu	F90 (Feuerbeständigkeit résistance au feu 90 min)		
Normen Normes	DIN NF EN 14470-1, 16121, 16122 und et DIN NF 31000		
Schadensverhütung Protection contre les dommages	VdS 3103		
Prüfsiegel Certifications	GS geprüfte Sicherheit sécurité contrôlée und et CE		
Aussenmasse Schrank L x B x H	601 x 594 x 805 mm	594 x 612 x 2085 mm	1194 x 612 x 2085 mm
Dimensions extérieures de l'armoire L x l x H			
Steckdosen innen (sofern elektrifiziert)	4	8	16
Prises intérieures (modèle STATION)			
Gewicht Poids	132	320	540
Anzahl Lagerflächen Nombre de compartiments	2	5	10
Akku-Lagermenge Capacité de stockage (ULiB 1500/1200)	8	20	40
Aussenkorpus und Flügeltüren	Stahlblech pulverbeschichtet in RAL 9001, Backdraft-Sicherung		
Extérieur et portes	Tôle d'acier, revêtement en poudre (RAL 9001), protection anti-retour		
Innenkorpus	Hochwertige Paneele (RAL 7035), Bodenauffangwanne		
Intérieur	Panneaux de haute qualité (RAL 7035), bac de rétention au sol		
Kompatibel mit Compatible avec CHARGING STATION	✓	✓	✓
Preis auf Anfrage Prix sur demande			

EFFIZIENTE UND REVOLUTIONÄRE SCHNEIDE- UND
BINDETECHNOLOGIE

UNE TECHNOLOGIE DE COUPE ET D'ATTACHE
RÉVOLUTIONNAIRE ET EFFICACE



FÜR PROFIS UND ANSPRUCHSVOLLE PRIVATANWENDER

POUR PROFESSIONNELS OU PRIVÉS EXIGEANTS

Neue, hochresistente Werkstoffe
Nouveaux matériaux à haute résistance

Gerätekörper, Schrauben und Kugelmutter besonders widerstandsfähig
Vis & écrou à billes haute résistance

Getriebemotor der neuesten Generation
Motoréducteur de dernière génération

Im Klingenbolzen integrierter Schmiernippel
Graisseur intégré directement dans l'outil

Auswahl zwischen zwei verschiedenen Klingen (Optional) mit optimierter Geometrie und Eindringverhalten
Double choix lames (en option) avec géométrie et pénétration optimisée

Schnittdurchmesser:
Diamètre de coupe:
• C35 Ø 35 mm
• C45 Ø 45 mm

ACTIV'SECURITY: hilft aktiv dabei, Schnittverletzungen zu vermeiden
ACTIV'SECURITY: système de protection anticoupure

LED «ACTIV'SECURITY»

Auswurföffnung für Verunreinigungen
Evacuation des déchets

Leitfähiger Auslösehebel mit optischem Sensor
Gâchette optique conductrice

PELLENC-PATENT

Öffnung des Handschutzes ohne Werkzeug
Ouverture de la garde sans outils

PELLENC-PATENT

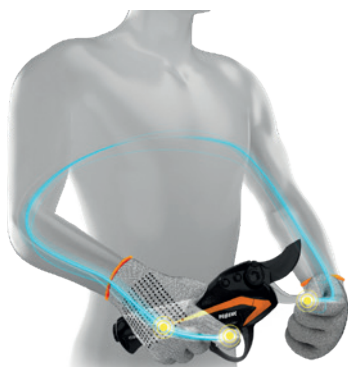

PELLENC-PATENT

ACTIV'SECURITY

Activ'Security ist eine Sicherheitsfunktion zum Schutz vor Schnittverletzungen, die bei Kontakt mit einem Finger unmittelbar den Stopp der Klingebewegung auslöst. **Activ'Security** arbeitet mit einer natürlichen Leitfähigkeitskette anhand von 3 Kontaktpunkten (gelb dargestellt). Dank des zweifachen Kontakts der Hand auf dem Auslösehebel und unten am Scherenkörper, löst die Sicherheitsfunktion **Activ'Security** aus, sobald der Benutzer mit seiner anderen Hand ein Metallteil des Schneidkopfes berührt. Für optimale Sicherheit empfehlen wir bei sehr feuchten oder extremen Arbeitsbedingungen die leitfähigen PELLENC-Handschuhe: 2 Modelle in jeweils 6 bzw. 5 Größen erhältlich.

Activ'Security est un système anti-coupure permettant de déclencher instantanément l'arrêt de la lame en cas de contact avec le doigt de l'utilisateur. L'**Activ'Security** fonctionne grâce à une boucle conductive naturelle créée via 3 points de contact (en orange). Grâce à un double contact de la main sur la gâchette et le bas du corps, l'**Activ'Security** entre en action dès que l'utilisateur touche un élément métallique de la tête de coupe avec son autre main. L'utilisation des gants conducteurs PELLENC est recommandée pour une sécurité optimale en conditions très humides ou extrêmes : 2 modèles disponibles en 6 et 5 tailles.

C35

Akku-Rebschere Sécateur viticole à batterie

Akku-Typ Type de batterie	150	250
Artikel-Nr. N°article	26 57249	26 57250
Gewicht Rebschere Poids du sécateur	720 g	720 g
Gewicht Akku Poids de la batterie	845 g	1680 g
Länge Longueur	26,5 cm	26,5 cm
Schnitt Ø bis Diamètre de coupe	35 mm	35 mm
Klingenöffnung Ouverture de lame	57 mm	57 mm
Motordrehzahl Vitesse du moteur	23'000 U/min tr/min	23'000 U/min tr/min
Max. Leistung Akku Puissance max. batterie	865 W	1730 W
Betriebsmodus Mode de fonctionnement	4	4
Autonomie Ø Autonomie moyenne	9 h	15 h
Durchschnittliche Lebensdauer Zyklen	800	1000
Durée de vie minimum cycles		
Ladedauer Temps de charge	9 h	7 h
Ausstattung	Komfort-Beckengurt, Akku und Ladegerät	Tragweste, Akku und Ladegerät
Équipement	Ceinture confort avec poche, batterie et chargeur	Harnais, batterie et chargeur
Netto Preis Prix net	1'350.-	1'570.-



C45

Akku-Baumschere Sécateur arboricole à batterie

Akku-Typ Type de batterie	150 P	250
Artikel-Nr. N°article	32 57259	32 57260
Gewicht Baumschere Poids du sécateur	865 g	865 g
Gewicht Akku Poids de la batterie	845 g	1680 g
Länge Longueur	29,5 cm	29,5 cm
Schnitt Ø bis Diamètre de coupe	45 mm	45 mm
Klingenöffnung Ouverture de lame	67 mm	67 mm
Motordrehzahl Vitesse du moteur	23'000 U/min tr/min	23'000 U/min tr/min
Max. Leistung Akku Puissance max. batterie	1730 W	1730 W
Betriebsmodus Mode de fonctionnement	4	4
Autonomie Ø Autonomie moyenne	9 h	15 h
Durchschnittliche Lebensdauer Zyklen Durée de vie minimum cycles	800	1000
Ladedauer Temps de charge	8 h	7 h

Ausstattung Équipement	Komfort-Beckengurt, Akku und Ladegerät Ceinture confort avec poche, batterie et chargeur	Tragweste, Akku und Ladegerät Harnais, batterie et chargeur
Netto Preis Prix net	1'520.-	1'670.-



ZUBEHÖR ACCESSOIRE C45

Artikel-Nr. N°article	Beschreibung Description	Gewicht Poids	Netto Preis Prix net
32 57289	Verlängerung P200 2 m Perche rallonge démontable P200 2 m	1,97 kg	490.-



ZUBEHÖR ACCESSOIRES C35 / C45



Arbeitshandschuh für Activ'Security
Modell: KOMFORT für SCHERENSEITE (1 Stk)
Gant pour Activ'Security
Modell : CONFORT pour côté SÉCATEUR (1 pce)

Modell KOMFORT für eine ausgezeichnete Fingerfertigkeit bei der Arbeit, erhältlich in 6 verschiedenen Grössen, der Handschuh ist beidseitig verwendbar und beidhändig tragbar.

Modèle CONFORT spécial taille, pour une excellente dextérité au travail, disponibles en 6 tailles différentes, le gant est réversibles et ambidextres.



Arbeitshandschuh für Activ'Security
Modell: VEGETATION (1 Stk)
Gant pour Activ'Security
Modell : VEGETATION (1 pce)

Modell VEGETATION ist dicker, speziell für Äste, mit atmungsaktiver Membrane, ideal zum Ziehen von Gehölze, erhältlich in 5 verschiedenen Grössen, der Handschuh ist beidseitig verwendbar und beidhändig tragbar.

Modèle VEGETATION spécial branchages, plus épais avec membrane respirante, idéal pour tirer les bois, disponibles en 5 tailles différentes, le gant est réversibles et ambidextres.

Artikel-Nr. N°article	Typ/Grösse Type/taille
164452	7
147338	8
163551	9
163552	10
163553	11
163554	12
Netto Preis Prix net	28.-

Artikel-Nr N°article	Typ/Grösse Type/taille
164453	7
147339	8
163555	9
163556	10
163557	11
Netto Preis Prix net	45.-

	Artikel-Nr. N°article	Beschreibung Description	für Modell pour modèle	Netto Preis Prix net
	159025	Universalklingensatz Kit lame	C35	49.-
	159029	Original-Klingensatz Kit lame original	C35	49.-
	165510	Original-Klingensatz Kit lame original	C45	49.-



AKKU BATTERIE 150

150

Artikel-Nr. N°article	57291
passt auf compatible avec	C35
Ausstattung	Komfort-Beckengurt und Ladegerät
Equipement	Ceinture confort avec poche et chargeur
Netto Preis Prix net	580.-

150 P

Artikel-Nr. N°article	57292
passt auf compatible avec	C45
Ausstattung	Komfort-Beckengurt und Ladegerät
Equipement	Ceinture confort avec poche et chargeur
Netto Preis Prix net	630.-

Optional en option

Artikel-Nr. N°article	165159
Beschreibung Description	Akku-Tasche poche pour batterie
passt auf compatible avec	150 / 150P Akku Batterie
Netto Preis Prix net	25.-

Leicht und kompakt
Légère et compacte



Lithium-Ionen-Akku
Batterie Lithium-ion

Verstellbarer Beckengurt
Ceinture réglable

Akku-Tasche
Optional
Poche pour batterie
en option



Ladezustandsanzeige
Ein-/Ausschalter
4 Betriebsmodi
Afficheur d'autonomie
Marche/Arrêt 4 modes de réglages

Holster
Poche/Holster

BETRIEBSMODI MODES DE FONCTIONNEMENT 1 2 3 4

AKKU BATTERIE 250

250

Artikel-Nr. N°article	57271
passt auf compatible avec	C35 / C45
Ausstattung Equipement	Tragweste und Ladegerät Harnais et chargeur
Netto Preis Prix net	795.-

Komfortables und atmungsaktives Tragesystem
Harnais grand confort respirant

Schlaufen für
Kabeldurchführung
Passants pour cordon

Integrierter Griff
Poignée intégrée

Brustgurt verhindert
ein seitliches ver-
schieben des Akkus
Sangle de poitrine
pour une tenue
latérale de la batterie

Lithium-Ionen-Akku
Batterie Lithium-ion

Luftzirkulation am
Rücken
Circulation d'air
dans le dos

Ladezustandsanzeige
Ein-/Ausschalter
4 Betriebsmodi
Afficheur d'autonomie
Marche/Arrêt
4 modes de
fonctionnement

Verstellbarer
Beckengurt
Ceinture ajustable

Holster
Poche/Holster



BETRIEBSMODI MODES DE FONCTIONNEMENT 1 2 3 4

ZWEI ANSCHLÜSSE FÜR
DEN WECHSELNDEN
EINSATZ VON GERÄTEN
DOUBLES CONNECTEURS
MULTI-OUTILS



AUTONOMIE DER GERÄTE

TABLEAU D'AUTONOMIE DES OUTILS

		150/150P*	250*
	C35	9 h	15 h
	C45	9 h	15 h
	HELION		1 h 30 - 3 h
	CULTIVION		1 h 30 - 2 h 30
	SELION		40 min - 2 h
	SELION C21 HD		40 min - 2 h
	SELION M12		40 min - 2 h

* Bei durchschnittlichem professionellen Einsatz, einschliesslich der für die jeweiligen Arbeiten üblichen Unterbrechungen. Bis zu... Angaben.

* Temps de travail global pour une utilisation professionnelle moyenne. Ce temps intègre les arrêts de l'outil inhérent au travail. Jusqu'à... indications.

BETRIEBSMODI

MODES DE FONCTIONNEMENT



Progressiver Betrieb bei halber
Klingenöffnung
Progressif demi-ouverture :
fonctionnement progressif
avec demi-ouverture



Progressiver Betrieb ohne halbe
Klingenöffnung
Progressif : fonctionnement
progressif sans demi-ouverture



Impuls-Betrieb bei halber Klin-
genöffnung
Tout ou rien demi-ouverture :
fonctionnement «tout ou rien»
avec demi-ouverture

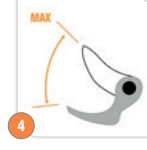

Impuls-Betrieb ohne halbe
Klingenöffnung
Tout ou rien : fonctionnement
«tout ou rien» sans demi-
ouverture

EIN GERÄT, ZWEI MÖGLICHKEITEN

UN OUTIL, DEUX POSSIBILITÉS

Abrollen für 60-m Bandrollen
Arrivée du lien

Zuführen des Bindebands
Dérouleur pour les petites bobines

Ladebuchse
Connecteur de charge

Elektrischer Auslöser
Gachette électrique

In den Griff integrierter Mikro-Akku
Micro-batterie intégrée dans la poignée

Bürstenloser Getriebemotor
100% PELLENC Fabrikat
Motoréducteur brushless
100% fabrication PELLENC

Aufhängehaken
Crochet de suspension

ON/OFF
Mise en marche

Bindehaken Ø bis 25 mm
Crochet, bec de ligature jusqu'à 25 mm de Ø

Anzeige des Ladezustands
Afficheur d'autonomie

Verdrillungs-Wahlschalter (4 Stufen)
Sélecteur de torsades (4 niveaux possibles)

Ergonomisch geformter Griff
Poignée ergonomique



200-M-ROLLE AM BECKENGURT
bis zu 1500 Bindungen pro Rolle
BOBINE 200 M SUR CEINTURE
jusqu'à 1500 attaches par bobine



KLEINE INTEGRIERTE 60-M-ROLLE
bis zu 450 Bindungen pro Rolle
PETITE BOBINE EMBARQUÉE DE 60 MÈTRES
jusqu'à 450 attaches par bobine



FIXION 2

Akku-Rebbindegerät Attacheur à batterie	
Artikel-Nr. N°article	29 57209
Gewicht Rebbindegerät Poids attacheur	800 g
Gewicht Rebbindegerät + kleine Rolle Poids attacheur + petite bobine	990 g
Gewicht Akku + Beckengurt + grosse Rolle Poids batterie + ceinture + grande bobine	1,0 kg
Max. Bindedurchmesser Diamètre, capacité d'attachage max.	25 mm
Rollenlänge kleine Rolle Longueur de lien petite bobine	60 m
Bindungen pro kleine Rolle ca. Nombre d'attache petite bobine environ	450
Rollenlänge grosse Rolle Longueur de lien grande bobine	200 m
Bindungen pro grosse Rolle ca. Nombre d'attache grande bobine environ	1500
Li-Ion Akku-Kapazität Capacité de la batterie Li-Ion	38 Wh 3,5 Ah
Ladedauer Temps de charge	8 h
Akku Laufzeit (Zahl der Bindung) Autonomie (nombre de liage)	bis zu jusqu'à 15'000 Bindungen attaches
Ausstattung	Spezial-Akku, Ladegerät, Beckengurt, Holster und je 1 Binderolle klein/gross Standard-Band
Equipement	Batterie spécifique, chargeur, ceinture, holster et avec en rouleau de lien standard (60 m et 200 m)
Netto Preis Prix net	1'180.-

ZUBEHÖR ACCESSOIRES FIXION 2

	Artikel-Nr. N°article	Beschreibung Description	Zersetzungszeit * Temps de dégradation*	Inhalt Contenu	Netto Preis Prix net
	159299	Abrollen für 200 m Band Dérouleur pour bobine de 200 m			55.-
	30 57047	Standard-Band 200 m Lien standard 200 m	10 bis 12 Monate 10 à 12 mois	30 Rollen 30 bobines	159.-
	30 57203	Standard-Band 60 m Lien standard 60 m	10 bis 12 Monate 10 à 12 mois	60 Rollen 60 bobines	99.-
	30 57053	Inox-Band 200 m Lien Inox 200 m	geringe Zersetzung faible dégradation	30 Rollen 30 bobines	228.-
	30 57228	Inox-Band 60 m Lien Inox 60 m	geringe Zersetzung faible dégradation	60 Rollen 60 bobines	141.-
	30 57273	Bio 2-Band 200 m Lien bio 2 200 m	7 bis 10 Monate 7 à 10 mois	30 Rollen 30 bobines	189.-
	30 57274	Bio 2-Band 60 m Lien bio 2 60 m	7 bis 10 Monate 7 à 10 mois	60 Rollen 60 bobines	117.-
	30 57049	Papier-Band 200 m Lien papier 200 m	6 bis 9 Monate 6 à 9 mois	30 Rollen 30 bobines	159.-
	30 57204	Papier-Band 60 m 0,44 mm Lien papier 60 m 0,44 mm	6 bis 9 Monate 6 à 9 mois	60 Rollen 60 bobines	96.-

* je nach Einsatz- und Klimabedingungen * Selon les conditions utilisation et climatiques

LEISTUNGSSTARK UND VIELFÄLTIG
PUISSANT ET POLYVALENT



ECHO®

DEPEND ON IT



ECHO® 23



LBP-50-150

NEW

Akku Batterie 2,3 Ah	
Spannung Tension	max. 56 V
Nennspannung Tension nominale	50,4 V
Typ Type	Li-ion
Kapazität Capacité	113 Wh
Gewicht Poids	1,0 kg



Preis Prix **195.-**



LBP-50-250

NEW

Akku Batterie 4,5 Ah	
Spannung Tension	max. 56 V
Nennspannung Tension nominale	50,4 V
Typ Type	Li-ion
Kapazität Capacité	226 Wh
Gewicht Poids	1,8 kg



Preis Prix **295.-**



LBP-560-200

Akku Batterie 4 Ah	
Spannung Tension	max. 56 V
Nennspannung Tension nominale	50,4 V
Typ Type	Li-ion
Kapazität Capacité	185 Wh
Gewicht Poids	1,8 kg



Preis Prix **220.-**

solange Vorrat
jusqu'à épuisement du stock



LCJQ-560

Ladegerät Chargeur
Akkuladezeit Temps de charge pour batterie

Akku Batterie 2,3 Ah	30 min (80%), 47 min (100%)
Akku Batterie 4 Ah	48 min (80%), 88 min (100%)
Akku Batterie 4,5 Ah	60 min (80%), 89 min (100%)



Preis Prix **120.-**



LCJU-560

Schnell-Ladegerät Chargeur rapide
Akkuladezeit Temps de charge pour batterie

Akku Batterie 2,3 Ah	30 min (80%), 42 min (100%)
Akku Batterie 4 Ah	24 min (80%), 44 min (100%)
Akku Batterie 4,5 Ah	30 min (80%), 57 min (100%)



Preis Prix **185.-**



BATTERY POWER THAT GETS THE JOB DONE

AUTONOMIE DER GERÄTE TABLEAU D'AUTONOMIE DES OUTILS



	2,3 Ah	4,5 Ah
DCS-2500T	bis zu jusqu'à 30 min	✗
DCS-2500W	bis zu jusqu'à 32 min	✗
DCS-3500	TBA	bis zu jusqu'à 49 min
DHC-2200R	bis zu jusqu'à 96 min	✗
DHC-2800R	bis zu jusqu'à 96 min	✗
DHCS-2800	bis zu jusqu'à 92 min	✗
DHC-200	bis zu jusqu'à 85 min	✗
DPB-2600	✗	bis zu jusqu'à 20 min
DPB-600	✗	bis zu jusqu'à 19 min
DSRM-2600	TBA	bis zu jusqu'à 43 min
DTT-2100	bis zu jusqu'à 40 min	bis zu jusqu'à 80 min
DPAS-2600 + MTA-DTB	TBA	HIGH bis zu jusqu'à 32 min
DPAS-2600 + MTA-DPP	TBA	HIGH bis zu jusqu'à 48 min
DPAS-2600 + MTA-DAH	TBA	HIGH bis zu jusqu'à 99 min

AKKULADEZEIT TEMPS DE CHARGE DES BATTERIES



		2,3 Ah	4,5 Ah
LCJQ-560	80%	ca. 24 min	ca. 60 min
	100%	ca. 42 min	ca. 89 min
LCJU-560	80%	ca. 24 min	ca. 30 min
	100%	ca. 42 min	ca. 57 min



DCS-2500W

NEW

Akku-Motorsäge Tronçonneuse à batterie

Gewicht Poids	2 kg
Schwert Guide	30 cm
Spurbreite / Teilung Jauge / pas de la chaîne	0,043" - 1,1 mm / 0,325
Kettengeschwindigkeit bei max. Motordrehzahl	19,1 m/s
Vitesse de chaîne au régime moteur max.	
Nennspannung Tension nominale	50,4 V
Ausstattung	Schwert und Kette, OHNE Akku/Ladegerät
Equipement	Guide et chaîne, SANS batterie/chargeur

Preis Prix

595.-

**passt nur mit 2,3 Ah Akku
seulement compatible avec
les batteries 2,3 Ah**



DCS-3500

Akku-Motorsäge Tronçonneuse à batterie

Gewicht Poids	2,8 kg
Schwert Guide	35 cm
Spurbreite / Teilung Jauge / pas de la chaîne	0,043" - 1,1 mm / 3/8
Kettengeschwindigkeit bei max. Motordrehzahl	19,1 m/s
Vitesse de chaîne au régime moteur max.	
Nennspannung Tension nominale	50,4 V
Ausstattung	Schwert und Kette, OHNE Akku/Ladegerät
Equipement	Guide et chaîne, SANS batterie/chargeur

Preis Prix

595.-



DCS-2500T

Akku-Motorsäge Tronçonneuse à batterie

Gewicht Poids	1,7 kg
Schwert Guide	25 cm
Spurbreite / Teilung Jauge / pas de la chaîne	0,05" - 1,3 mm / 3/8
Nennspannung Tension nominale	50,4 V
Ausstattung	Schwert und Kette, OHNE Akku/Ladegerät
Equipement	Guide et chaîne, SANS batterie/chargeur

***Preis *Prix**

595.-

DCS-2500T SET

Ausstattung Equipement	enthält contient: LBP-50-150 2,3Ah Akku Batterie / LCJQ-560 Ladegerät Chargeur
------------------------	--

SIE SPAREN VOUS ÉCONOMISEZ CHF 120.-

Preis Prix

790.-

*** passt nur mit 2,3 Ah Akku
* seulement compatible avec
les batteries 2,3 Ah**



DHC-2200R

Akku-Heckenschere Doppelschnitt, Drehgriff

Taille-haies à batterie, double coupe, poignée pivotante	
Gewicht Poids	2,9 kg
Messerlänge Longueur couteau	56,2 cm
Messer Couteau	3-fach geschliffen affûté sur 3 côtés
Zahnabstand Écartement des dents	30 mm
Zahnteilung Pas de coupe	38 mm
Schnittgeschwindigkeit Vitesse de coupe	4600 Schnitte/min coupes/min
Drehzahlregelung Contrôle de la vitesse	stufenlos en continu
Nennspannung Tension nominale	50,4 V
Ausstattung	OHNE Akku/Ladegerät
Equipement	SANS batterie/chargeur

Preis Prix

620.-



**passt nur mit 2,3 Ah Akku
seulement compatible avec
les batteries 2,3 Ah**



DHC-2800R

Akku-Heckenschere Doppelschnitt, Drehgriff

Taille-haies à batterie, double coupe, poignée pivotante

Gewicht Poids	3,1 kg
Messerlänge Longueur couteau	71,4 cm
Messer Couteau	3-fach geschliffen affûté sur 3 côtés
Zahnabstand Écartement des dents	30 mm
Zahnteilung Pas de coupe	38 mm
Schnittgeschwindigkeit Vitesse de coupe	4600 Schnitte/min coupes/min
Drehzahlregelung Contrôle de la vitesse	stufenlos en continu
Nennspannung Tension nominale	50,4 V
Ausstattung	OHNE Akku/Ladegerät
Equipement	SANS batterie/chargeur

Preis Prix

670.-

**passt nur mit 2,3 Ah Akku
seulement compatible avec
les batteries 2,3 Ah**



DHCS-2800

NEW

Akku-Heckenschere mit einseitigem Messer, Drehgriff

Taille-haies à batterie, simple coupe, poignée pivotante

Gewicht Poids	2,9 kg
Messerlänge Longueur couteau	71,4 cm
Messer Couteau	einseitig, 3-fach geschliffen simple coupe, affûté sur 3 côtés
Zahnabstand Écartement des dents	30 mm
Zahnteilung Pas de coupe	38 mm
Schnittgeschwindigkeit	High: 4600 / Low: 3200 Schnitte/min coupes/min
Vitesse de coupe	
Drehzahlregelung Contrôle de la vitesse	stufenlos en continu
Nennspannung Tension nominale	50,4 V
Ausstattung	OHNE Akku/Ladegerät
Equipement	SANS batterie/chargeur

Preis Prix

820.-



**passt nur mit 2,3 Ah Akku
seulement compatible avec
les batteries 2,3 Ah**



POSI-LOCK

TEMPOMAT
RÉGULATEUR DE VITESSE

BOOST-FUNKTION
Liefert einen Schub an extremer Leistung
FONCTION BOOST
Fournit un volume d'air et une pression extrêmement puissant

MIT VERSCHLEISSCHUTZ
AVEC BAGUE ANTI-USURE

EZ-LOCK SYSTEM

SPEZIELLES LÜFTERRAD
für reduzierte Luftgeräusche
TURBINE DE VENTILATEUR SPÉCIALE
Garantit un niveau sonore très bas

ZWEITER HANDGRIFF
Verbessert Handlichkeit und Komfort
DEUXIÈME POIGNÉE
Améliore la maniabilité et le confort

SYMMETRISCHES, KOMPAKTES DESIGN
Balance, Handlichkeit und Genauigkeit
DESIGN SYMÉTRIQUE ET COMPACT
Équilibre, maniabilité et précision



TWYND™

ERSTER HANDBLÄSER MIT BEIDSEITIGEM LUFTEINLASS, FÜR MEHR KRAFT UND BALANCE
SOUFFLEUR À FEUILLES AVEC ASPIRATION D'AIR DE CHAQUE CÔTÉS, POUR UN MEILLEUR ÉQUILIBRE ET PLUS DE PUISSANCE



DPB-2600

Akku-Bläser Souffleur à batterie

Gewicht Poids	2,5 kg
max. Luftvolumen Volume max. d'air	697 m ³ /h
max. Luftgeschwindigkeit Vitesse max. de l'air	69,7 m/s
Drehzahlregelung	stufenlos mit Tempomat
Contrôle de la vitesse	en continu avec régulateur de vitesse
Nennspannung Tension nominale	50,4 V
Ausstattung	OHNE Akku/Ladegerät
Équipement	SANS batterie/chargeur

Preis Prix 525.-



DSRM-2600/L

Akku-Motorsense Débroussailleuse à batterie

Modell Modèle	Rundgriff poignée ronde
Gewicht Poids	3,2 kg
Nennspannung Tension nominale	50,4 V
Ausstattung	Fadenkopf Halbautomat SF400 und Schultergurt, OHNE Akku/Ladegerät
Équipement	Tête à fil semi-auto SF400 et sangle de portage, SANS batterie/chargeur

Preis Prix 565.-

DSRM-2600/L SET

Ausstattung Equipement enthält contient:
LBP-50-250 4,5 Ah Akku Batterie /
LCJQ-560 Ladegerät Chargeur

SIE SPAREN VOUS ÉCONOMISEZ CHF 181.-

Preis Prix 799.-



DSRM-2600/U

Akku-Motorsense Débroussailleuse à batterie

Modell Modèle	Zweihandgriff poignée à cornes
Gewicht Poids	3,7 kg
Nennspannung Tension nominale	50,4 V
Ausstattung	Fadenkopf Halbautomat SF400 und Schultergurt, OHNE Akku/Ladegerät
Équipement	Tête à fil semi-auto SF400 et sangle de portage, SANS batterie/chargeur

Preis Prix 595.-



NEW

DTT-2100

Akku-Mähbalken Tondeuse à barres de coupe à batterie

Gewicht Poids	3,7 kg
Modell Modèle	Rundgriff poignée ronde
Mähkopf einstellbar Barres de coupe inclinaison réglage	4 Positionen positions à 15°
Messerlänge Longueur couteau	46,4 cm
Zahnabstand Écartement des dents	24,5 mm
Zahnteilung Pas de coupe	30 mm
Schnittgeschwindigkeit Vitesse de coupe	Boost: 2460 / High: 1840 Schnitte/min coupes/min
Drehzahlregelung Contrôle de la vitesse	stufenlos en continu
Nennspannung Tension nominale	50,4 V
Ausstattung Equipement	OHNE Akku/Ladegerät SANS batterie/chargeur

Preis Prix

795.-



Zubehör Accessoires DTT-2100

	Artikel-Nr. N°article	Beschreibung Description	Preis Prix
	P200-001520	Messerbalken mit Schutz Barre de coupe avec protection	180.-

DPAS-2600 und Aufsätze et Accouplements

Akku-Kombigerät Machine de base à batterie

Gewicht Poids	2,4 kg
Nennspannung Tension nominale	50,4 V
Ausstattung Equipement	OHNE Akku/Ladegerät SANS batterie/chargeur

Preis Prix

475.-

DPAS-2600 SET

Ausstattung Equipement

enthält contient:

MTA-DTB Fadenkopf Tête à fil /
MTA-DAH Heckenschere Taille-haies /
LBP-50-250 4,5 Ah Akku Batterie /
LCJQ-560 Ladegerät Chargeur

SIE SPAREN VOUS ÉCONOMISEZ CHF 165.-

Preis Prix

1'360.-

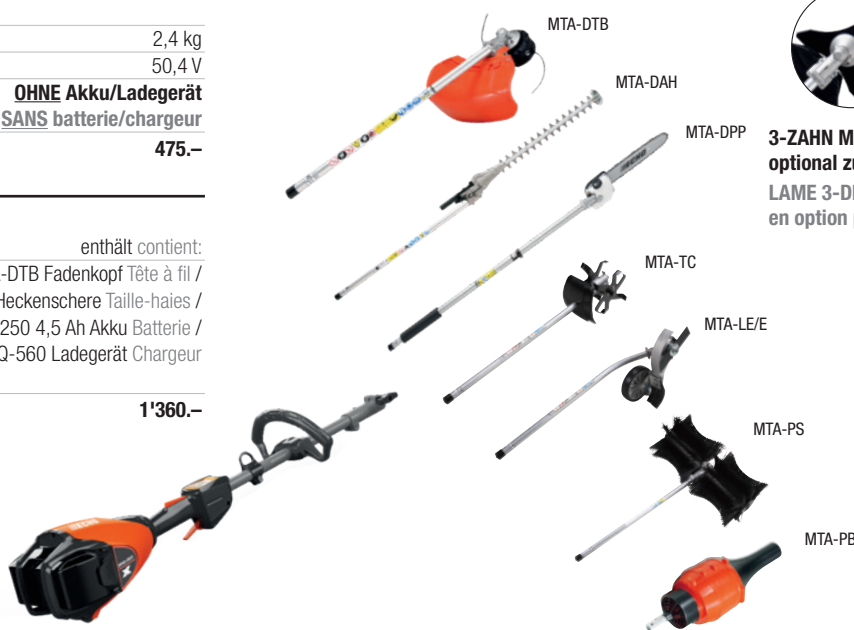

3-ZAHN MESSER
optional zu MTA-TB
LAME 3-DENTS
en option pour MTA-TB

Aufsatz Accouplement	Artikel-Nr. N°article	Länge Longueur cm	Gesamtlänge Longueur totale cm	Schnittlänge Longueur de coupe cm	Ausstattung Equipement	max. Luftvolumen Volume max. d'air m³/h	max. Speed Vitesse max. air m/s	Gewicht Poids kg	Preis Prix
Fadenkopf Tête à fil	MTA-DTB				SF400			1,4	175.-
Messer 3-Zahn Lame 3-dents	P021-014320								48.-
Heckenschere Taille-haies	MTA-DAH	163,7	228	53,6				2,0	460.-
Kettensäge Tronçonneuse	MTA-DPP	146,4	248	25	Schwert und Kette Guide et chaîne			1,3	300.-
Bodenhacke Mini cultivateur	MTA-TC	90,7						2,3	455.-
Kantenschneider Coupe bordure	MTA-LE/E	78,7		19,7				2,4	235.-
Bürste Brosse	MTA-PS	79,7						5,3	660.-
Bläser Souffleur	MTA-PB	63,5				654	52,86	1,8	215.-



ES-255ES

Bläser - Sauger - Häcksler mit EZ-Lock System
Souffleur - aspirateur - broyeur avec système EZ-Lock

Hubraum Cylindrée	25,4 cm ³
PS CV-kW	1,1 - 0,8
Gewicht Poids	5,8 kg
max. Luftvolumen Volume max. d'air	600 m ³ /h
max. Luftgeschwindigkeit Vitesse max. de l'air	84,9 m/s

Preis Prix **595.-**



PB-2620

Bläser, handgeführt mit EZ-Lock System
Souffleur à main avec système EZ-Lock

Hubraum Cylindrée	25,4 cm ³
PS CV-kW	1,2 - 0,9
Gewicht Poids	4,4 kg
max. Luftvolumen Volume max. d'air	774 m ³ /h
max. Luftgeschwindigkeit Vitesse max. de l'air	76,7 m/s

Ausstattung Equipment **OHNE Saugkit SANS kit d'aspiration**

Preis Prix **395.-**



Zubehör Accessoires

Artikel-Nr. N°article	Fangsack Sac poussière	Nassfangsack Sac feuilles	Hüftgürtel Ceinture de hanche	Rückengürtel Ceinture de dos	Dachrinnenkit Kit gouttière
Modell Modèle	X692-000190	Z-700-002-00	C644-000240	C651-000140	999441-00026
DPB-2600					○
ES-255ES	●	○			○
PB-2620					○
PB-265ESLT					○
PB-580			○		○
PB-770			●	○	
PB-8010			●	○	
Preis Prix	70.-	75.-	40.-	8.-	95.-



57 Liter
57 litres



Länge: 220 cm
Longueur: 220 cm

○ optional ● standard

EXTREM STARK

TRÈS PUISSANT

High Performance Luftvolumen: 1819 m³/h
max. Luftgeschwindigkeit: 94.5 m/sec
Blaskraft: 44N
High Performance volume d'air: 1819 m³/h
Vitesse de l'air maxi: 94.5 m/sec
Puissance de soufflage: 44N



5 Anti-Vibrationsfedern
5 Ressorts anti-vibrations



Zuschaltbare Rückenlüftung
Ventilation dorsale enchevable



Ansaugabdeckung
Montieren Sie die Ansaugabdeckung, um einen Luftstrom zum Rücken des Bedieners zu verhindern.
Couvercle d'aspiration
Monter le couvercle d'aspiration pour stopper le flux d'air au niveau du dos de l'utilisateur



Metallschutzring
Anneau de protection métallique



Klassenbeste Eigenschaften
Geringes Gewicht und hohe Leistung
Hält härtesten Bedingungen stand
Caractéristiques de haut de gamme
Faible poids et puissance élevée
Résiste aux conditions extrêmes

Gashebel mit Tempomat
Levier de gaz avec régulateur de vitesse

Verstellbarer Handgriff
Poignée réglable

Strapazierfähige, geruchsfeste Rucksackgurte
Ceintures résistantes à l'usure et aux odeurs

Werkzeuglose Luftfilterabdeckung
Couvercle du filtre à air sans outils

Grosser Benzintank
Grand réservoir à essence

Inklusive Hüftgürtel
Ceinture de hanche



PB-8010

79.9 cm³ Profi 2-Takt-Motor
Moteur 79.9 cm³ de qualité professionnelle 2 temps

IN-Grip Einstellung des Gaszuges
IN-Grip réglage du câble de gaz

PB-265ESLT

Rückentragbarer Bläser Souffleur à dos	
Hubraum Cylindrée	25,4 cm ³
PS CV-KW	1,0-0,7
Gewicht Poids	6,0 kg
max. Luftvolumen Volume max. d'air	618 m ³ /h
max. Luftgeschwindigkeit Vitesse max. de l'air	68,7 m/s
Preis Prix €	590.-



PB-580

Rückentragbarer Bläser Souffleur à dos	
Hubraum Cylindrée	58,2 cm ³
PS CV-KW	2,9-2,1
Gewicht Poids	10,3 kg
max. Luftvolumen Volume max. d'air	882 m ³ /h
max. Luftgeschwindigkeit Vitesse max. de l'air	96,4 m/s
Ausstattung Equipment	Rohr gebogen 15° tube coudé 15°
Preis Prix €	670.-



PB-770

Rückentragbarer Bläser Souffleur à dos	
Hubraum Cylindrée	63,3 cm ³
PS CV-KW	4,2-3,1
Gewicht Poids	11,3 kg
max. Luftvolumen Volume max. d'air	1284 m ³ /h
max. Luftgeschwindigkeit Vitesse max. de l'air	104,6 m/s
Ausstattung Equipment	Hüftgürtel und Rohr gebogen 8° Ceinture de hanche et tube coudé 8°
Preis Prix €	830.-



PB-8010

Rückentragbarer Bläser Souffleur à dos	
Hubraum Cylindrée	79,9 cm ³
PS CV-KW	5,7-4,2
Tank Réservoir	2560 ml
Gewicht Poids	11,9 kg
max. Luftvolumen Volume max. d'air	1819 m ³ /h
max. Luftgeschw. Vitesse max. de l'air	94,5 m/s
Ausstattung Equipment	Hüftgürtel Ceinture de hanche
Preis Prix €	1'085.-

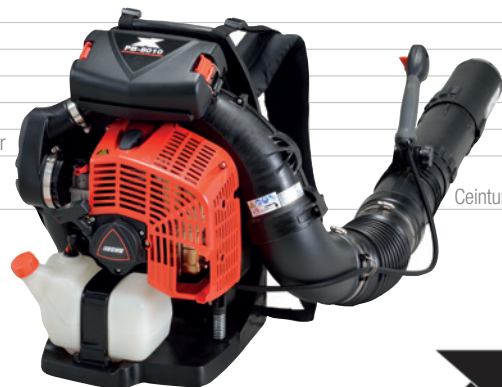

BLASKRAFT
PUISSANCE DE
SOUFFLAGE
44N



GT-222ES

Trimmer Débroussailleuse

Hubraum Cylindrée	21,2 cm ³
PS CV-kW	1,0-0,7
Gewicht Poids	4,3 kg
Ausstattung	Fadenkopf G137 100
Equipement	Tête à fil G137 100

Preis Prix € **295.-**



SRM-222ES/L

Motorsense Débroussailleuse

Hubraum Cylindrée	21,2 cm ³
PS CV-kW	1,0- 0,7
Gewicht Poids	4,5 kg
Ausstattung	Schultergurt und Fadenkopf G138 500
Equipement	Sangle de portage et tête à fil G138 500

Preis Prix € **360.-**



SRM-237TES/L

Motorsense Débroussailleuse

Hubraum Cylindrée	21,2 cm ³
PS CV-kW	1,0- 0,7
Gewicht Poids	5,1 kg
Ausstattung	Schultergurt und Fadenkopf SF400
Equipement	Sangle de portage et tête à fil SF400

Preis Prix € **535.-**



SRM-267/L

Motorsense Débroussailleuse

Hubraum Cylindrée	25,4 cm ³
PS CV-kW	1,2-0,9
Gewicht Poids	5,3 kg
Ausstattung	Schultergurt und Fadenkopf RAPID-LOADER™ 25
Equipement	Sangle de portage et tête à fil RAPID-LOADER™ 25

Preis Prix € **470.-**



SRM-2621TES/L

Motorsense Débroussailleuse

Hubraum Cylindrée	25,4 cm ³
PS CV-kW	1,4-1,0
Gewicht Poids	5,7 kg
Ausstattung	Schultergurt und Fadenkopf SF400
Equipement	Sangle de portage et tête à fil SF400

Preis Prix € ~~785.-~~ **699.-***



SRM-301TES/L

Motorsense Débroussailleuse

Hubraum Cylindrée	28,1 cm ³
PS CV-kW	1,2-0,9
Gewicht Poids	5,8 kg
Ausstattung	Schultergurt und Fadenkopf RAPID-LOADER™ 25
Equipement	Sangle de portage et tête à fil RAPID-LOADER™ 25

Preis Prix € **560.-**



SRM-300TES/U

Motorsense Débroussailleuse

Hubraum Cylindrée	28,1 cm ³
PS CV-kW	1,2-0,9
Gewicht Poids	6,2 kg
Ausstattung	Tragweste und Fadenkopf Z-5
Equipement	Harnais et tête à fil Z-5

Preis Prix € **615.-**



SRM-3021TES/L

Motorsense Débroussailleuse

Hubraum Cylindrée	30,5 cm ³
PS CV-kW	1,8-1,3
Gewicht Poids	5,9 kg
Ausstattung	Schultergurt und Fadenkopf SF400
Equipement	Sangle de portage et tête à fil SF400

Preis Prix € **865.-**



SRM-3021TES/U

Motorsense Débroussailleuse

Hubraum Cylindrée	30,5 cm ³
PS CV-kW	1,8-1,3
Gewicht Poids	6,0 kg
Ausstattung	Schultergurt und Fadenkopf SF400
Equipement	Sangle de portage et tête à fil SF400

Preis Prix € **895.-**



SRM-3611T/L

Motorsense Débroussailleuse

Hubraum Cylindrée	36,3 cm ³
PS CV-kW	1,9-1,4
Gewicht Poids	6,1 kg
Ausstattung	Schultergurt und Fadenkopf Z-5
Equipement	Sangle de portage et tête à fil Z-5

Preis Prix € **895.-**



SRM-420TES/L

Motorsense Débroussailleuse

Hubraum Cylindrée	41,5 cm ³
PS CV-kW	2,4-1,8
Gewicht Poids	8,0 kg
Ausstattung	Tragweste und Fadenkopf B6
Equipement	Harnais et tête à fil B6

Preis Prix € **995.-**



SRM-420TES/U

Motorsense Débroussailleuse

Hubraum Cylindrée	41,5 cm ³
PS CV-kW	2,4-1,8
Gewicht Poids	8,7 kg
Ausstattung	Tragweste und Fadenkopf B6
Equipement	Harnais et tête à fil B6

Preis Prix € **1'095.-**



SRM-520ES/U

Motorsense Débroussailleuse

Hubraum Cylindrée	50,2 cm ³
PS CV-kW	2,9-2,2
Gewicht Poids	9,0 kg
Ausstattung	Profi-Tragweste, Messer 3-Zahn Ø 25,5 cm und Fadenkopf DS-5
Equipement	Harnais pro, lame 3-dents Ø 25,5 cm et tête à fil DS-5

Preis Prix € **1'180.-**



BCLS-520ES

Motorsense Débroussailleuse

Hubraum Cylindrée	50,2 cm ³
PS CV-kW	2,9-2,2
Gewicht Poids	9,4 kg
Ausstattung	Profi-Tragweste, OHNE Schneidwerkzeug
Equipement	Harnais pro, SANS outil de coupe

Preis Prix € **1'390.-**



ZUBEHÖR SIEHE SEITE 34
ACCESSOIRES VOIR PAGES 34



CLS-520ES

Motorsense Débroussailleuse

Hubraum Cylindrée	50,2 cm ³
PS CV-kW	2,9-2,2
Gewicht Poids	9,9 kg
Ausstattung	Profi-Tragweste und Kreissägeblatt
Equipement	Harnais pro et scie circulaire

Preis Prix € **1'280.-**



BÄRENSTARKES DREHMOMENT

COUPLE PUISSANT

Heavy Duty Luftfilter
Filtre à air heavy duty



Verlängerter Starterseilzug zum
bequemem Starten auf dem Rücken
Cordon de démarrage rallongé pour
un démarrage aisé sur le dos



Werkzeugtasche mit Reflektor, abnehmbar
Sac à outils amovible avec réflecteur



Drehbares Winkelgetriebe
Renvoi d'angle orientable



Ergonomischer Traggurt für
optimalen Komfort
Harnais ergonomique pour un
confort optimum



Teilbarer Schaft mit
Schnellverschluss
Embout démontable
avec connecteur
rapide



Gashebelschutz
Protection du levier de gaz



RM-520ES



Klassenbeste Eigenschaften
Geringes Gewicht und hohe Leistung
Hält härtesten Bedingungen stand
Caractéristiques de haut de gamme
Faible poids et puissance élevée
Résiste aux conditions extrêmes

Neue Motorenbefestigung, bessere Schwerpunktverteilung,
Motor fix am Traggestell montiert (35° Winkel)
Nouveau support du moteur, meilleure repartition du centre de
gravité, le moteur est fixe à 35° sur la structure porteuse

RM-3020T

Rückentragbare Motorsense Débroussailleuse à dos

Hubraum Cylindrée	30,5 cm ³
PS CV-kW	1,8-1,3
Gewicht Poids	9,0 kg
Ausstattung Equipement	Fadenkopf RAPID-LOADER™ 25 und Tasche Tête à fil RAPID-LOADER™ 25 et sacoche
Preis Prix	860.–



RM-520ES

Rückentragbare Motorsense Débroussailleuse à dos

Hubraum Cylindrée	50,2 cm ³
PS CV-kW	2,9-2,2
Gewicht Poids	11,9 kg
Ausstattung Equipement	Fadenkopf Z-5 und Tasche Tête à fil Z-5 et sacoche
Preis Prix	1'185.–



PROFI ZUBEHÖR SIEHE SEITE 34 – 35 / 123 – 124
ACCESSOIRES PROFESSIONNELS,
VOIR PAGES 34– 35 / 123 – 124

Zubehör Accessoires RM-520ES

Artikel-Nr. N°article	RM-520OPTIONAL	X695-000070	X695-000060
Beschreibung	Anbauschaft ohne Schneidwerkzeug	Schmierfett PYRONOC Universal 2 für flexible Wellen 220 g	Schmierfett EPINOC AP2 universell verwendbar
Description	Canne de débroussailluse, sans outil de coupe	Graisse lubrifiante PYRONOC Universal 2 pour arbres flexibles 220 g	Graisse lubrifiante EPINOC AP2 pour usage universel
Optional	Schneidwerkzeug siehe Seite 34		
En option	Outils de coupe voir page 34		
Preis Prix	295.- €	20.- €	16.- €



PAS-2620ES und Aufsätze et Accouplements

Kombigerät
Machine combinée de base

Länge Longueur	103,9 cm
Hubraum Cylindrée	25,4 cm³
PS CV-kW	1,4-1,0
Gewicht Poids	4,8 kg
Preis Prix €	595.-



3-ZAHN MESSER
optional zu MTA-TB
LAME 3-DENTS
en option pour MTA-TB



SCHNELLVERSCHLUSS
RACCORD RAPIDE

Aufsatz Accouplement	Artikel-Nr. N°article	Länge Longueur cm	Schnittlänge Longueur de coupe cm	Ausstattung Equipement	max. Luftvolumen Volume max. d'air m³/h	max. Speed Vitesse max. air m/s	Gewicht Poids kg	Preis Prix
Fadenkopf Tête à fil	MTA-TB	81,5		SF400			1,5	195.- €
Messer 3-Zahn Lame 3-dents	P021-014320							48.- €
Heckenschere kurz Taille-haies court	MTA-AHS-HD	96,6	53,6				2,1	535.- €
Heckenschere lang Taille-haies long	MTA-AH-HD	163,7	53,6				2,6	595.- €
Kettensäge Tronçonneuse	MTA-PP/E	145,1	25	Schwert und Kette Guide et chaîne			1,8	340.- €
Bodenhacke Mini cultivateur	MTA-TC	90,7					2,3	455.- €
Kantenschneider Coupe bordure	MTA-LE/E	78,7	19,7				2,4	235.- €
Bürste Brosse	MTA-PS	79,7					5,3	660.- €
Bläser Souffleur	MTA-PB	63,5			654	52,86	1,8	215.- €
Verlängerung Tube d'extension	MTA-3EXT	100					1,2	95.- €

Zubehör Motorsensen Accessoires débroussailleuses

Fadenkopf Tête à fil

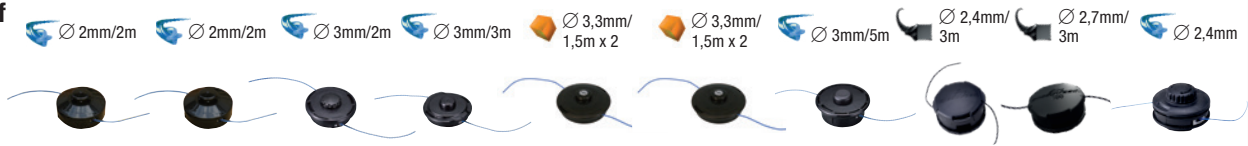

Art.-Nr. N°article	X047-000552	X047-000561	X047-000260	X047-000222	X047-001120	X047-000460	X048-000020	SF400/E1	SF500	C6000229
Beschreibung Description	Halbautomat Semi-auto G137 100 3/8-24UNF IL	Halbautomat Semi-auto G138 500 M10x1.25IL	Halbautomat Semi-auto F4 M10x1.25IL	Halbautomat Semi-auto DS-5 M10x1.25IL	Halbautomat Semi-auto B6 M10x1.25IL	Halbautomat Semi-auto B6 M12x1.75IL	Halbautomat Semi-auto Z-5 M10x1.25IL	Halbautomat Semi-auto SF400 M10x1.25AL	Halbautomat Semi-auto SF500	Halbautomat Semi-auto RAPID- LOADER™25

Modell Modèle

GT-222ES	●									
SRM-222ES/L		●						○		
SRM-237TES/L								●		
SRM-267/L			○					○		●
SRM-2621TES/L								●		
SRM-301TES/L							○	○		●
SRM-300TES/U			○				●	○		○
SRM-3021TES/L							○	●		
SRM-3021TES/U							○	●	○	
SRM-3611T/L							●		○	
SRM-420TES/L					●		○	○	○	
SRM-420TES/U				○	●		○	○	○	
SRM-520ES/U				●					○	
BCLS-520ES						○			○	
RM-520ES				○			●		○	
RM-3020T								○	○	●
DSRM-2600/L								○		
DSRM-2600/U								●		
MTA-TB								●		
MTA-DTB								●		

Preis Prix	45.-	45.-	40.-	58.-	64.-	69.-	50.-	63.-	TAB	50.-
------------	------	------	------	------	------	------	------	------	-----	------

Messer Lames



Artikel-Nr. N°article	P021-014320	X040-000090	X405-000130	X413-000040
Beschreibung	3-Zahn Ø 25,5 cm, Dicke 3 mm	Kreissägeblatt Ø 20 cm	8-Zahn Ø 23 cm Dicke 1,8 mm	Häckselmesser 2-Zahn
Description	3-dents Ø 25,5 cm, épaisseur 3 mm	Scie circulaire Ø 20 cm	8-dents Ø 23 cm épaisseur 1,8 mm	Couteau de broyage incurvé à 2-dents

Modell Modèle

SRM-222ES/L			○	
SRM-237TES/L			○	
SRM-267/L			○	
SRM-2621TES/L			○	
SRM-301TES/L	○			
SRM-300TES/U	○			
SRM-3021TES/L	○			
SRM-3021TES/U	○			
SRM-3611T/L	○			
SRM-420TES/L	○			
SRM-420TES/U	○			
SRM-520ES/U	●			
BCLS-520ES	○		○	○
CLS-520ES		●		
RM-3020T	○			
RM-520ES	○			

Preis Prix	48.-	59.-	30.-	65.-
------------	------	------	------	------

Tragweste Harnais

Artikel-Nr. N°article	Beschreibung Description	Preis Prix
C062-000550	Ergonomische Tragweste Harnais ergonomique	50.-



Artikel-Nr. N°article	Beschreibung Description	Preis Prix
C062-000611	Ergonomische Profi-Tragweste Profi harnais ergonomique	140.-



PRS-231M

Kreiselschere Ciseau gyroscope	Ø 24 / 25 / 25.4 / 26 / 28 mm					
passt auf Rohr Adapté pour tube	1,8 kg					
Gewicht Poids	Rohrmuffen und Adapter für Getriebe					
Ausstattung	Raccord et adaptateur pour entraînement					
Equipement	6 mm	7 mm	7 mm	8 mm	5,2 mm	8 mm
Ø	10	7	13	9	Quadrat Carré	10
Anzahl Zähne Nombre de dents	Form					
Form						
Forme						



Preis Prix 535.–

Zubehör Accessoires PRS-231M

	Artikel-Nr. N°article	Ø Ø	Anzahl Zähne (unten/oben) Nombre de dents (en haut/en bas)	Preis Prix
Messer-Set Stand. Kit couteau stand.	SK-1815NWY	23 cm	18/15	95.–
Messer-Set optional Kit couteau en option	SK-2824NWY	22 cm	28/24	105.–
	SK-2118VWY	28 cm	21/18	130.–

PRS-GUARD

Schutz kpl. Protection cpl.
passt auf Rohr Adapté pour tube Ø 25 mm
Preis Prix 15.–



ROUND LINE

MÄHFADEN RUND FILS DE COUPE ROUNDS

Langlebiger und sehr beständiger Faden, besonders bei harten Oberflächen.
Fils durable et très résistant, surtout sur les surfaces dures.



Verpackung Emballage	Artikel-Nr. N°article	Ø mm Ø mm	Länge m Longueur m	Preis Prix
ROUND LINE				
Donut M	305080053	2.00	65	9.–
	305095054	2.40	45	9.–
	305120051	3.00	28	9.–
	305103051	3.30	23	9.–

CROSS FIRE® LINE

MÄHFADEN KREUZFÖRMIG FILS DE COUPE CRUCIFORME

8 Schneidkanten bieten eine extrem grosse Arbeitsfläche
8 arêtes de coupe offrant une surface de travail extrême



Verpackung Emballage	Artikel-Nr. N°article	Ø mm Ø mm	Länge m Longueur m	Preis Prix
CROSS FIRE® LINE				
Donut M	306080053	2.00	54	10.–
	306095054	2.40	44	10.–
	306120051	3.00	28	10.–
	306103051	3.30	23	10.–

SILENTWIST™ LINE

MÄHFADEN GEDREHT, GERÄUSCHARM FILS DE COUPE TORDU, SILENCIEUX

Der gedrehte Faden ist besonders leise und sorgt für längere Akkulaufzeit bei Geräten mit Akkuantrieb.
Le fil torsadé est particulièrement silencieux et assure une plus longue autonomie aux outils à batterie.



Verpackung Emballage	Artikel-Nr. N°article	Ø mm Ø mm	Länge m Longueur m	Preis Prix
SILENTWIST™ LINE				
Donut M	321080053	2.03	49	11.–
	325095053	2.41	35	11.–
	321105053	2.61	27	11.–

ROUND LINE

SILENTWIST™ LINE

CROSS FIRE® LINE

BLACK DIAMOND™ LINE



BLACK DIAMOND™ LINE

MÄHFADEN QUADRATISCH GEDREHT FILS DE COUPE CARRÉ TORDU

Quadratisches, verdrehtes Design, rasiermesserscharfe Kanten, dies sorgt für einen 41% schnelleren Schnitt und eine 33% längere Haltbarkeit.

Un design carré et tordu qui crée des bords tranchants comme des rasoirs, offrant une coupe 41% plus rapide et une durée de vie 33% plus longue que la ligne de coupe standard.



Verpackung Emballage	Artikel-Nr. N°article	Ø mm Ø mm	Länge m Longueur m	Preis Prix
BLACK DIAMOND™ LINE				
Donut S	340120004	3.00	8	5.–
	340095070	2.41	41	12.–
	340105070	2.67	34	12.–
Donut M	340120070	3.00	31	12.–
	340130070	3.30	26	12.–
	340105071	2.67	66	22.–
Donut L	340120071	3.00	63	22.–
	340130071	3.30	53	22.–
	340105073	2.67	216	59.–
1,4 kg Spool	340120073	3.00	208	59.–
	340130073	3.30	168	59.–

SILENTWIST BLUE

MÄHFADEN GEDREHT, GERÄUSCHARM FILS DE COUPE TORDU, SILENCIEUX



Artikel-Nr. N°article	Ø mm Ø mm	Länge m Longueur m	Preis Prix
SILENT TWIST BLUE			
P022-006390	3.00	50	39.–
P022-020040	3.00	587	249.–



HCR-165ES

Heckenschere Doppelschnitt, Drehgriff
 Taille-haies double coupe, poignée pivotante

Hubraum Cylindrée	21,2 cm ³
PS CV-kW	0,8-0,6
Schnittgeschwindigkeit	3600 Schnitte/min
Vitesse de coupe	3600 coupes/min
Messer Couteau	2-fach geschliffen affûté sur 2 côtés
Messerlänge Longueur couteau	64 cm
Gewicht Poids	5,1 kg
Preis Prix	785.-



HCR-185ES

Heckenschere Doppelschnitt, Drehgriff
 Taille-haies double coupe, poignée pivotante

Hubraum Cylindrée	21,2 cm ³
PS CV-kW	0,8-0,6
Schnittgeschwindigkeit	3600 Schnitte/min
Vitesse de coupe	3600 coupes/min
Messer Couteau	2-fach geschliffen affûté sur 2 côtés
Messerlänge Longueur couteau	74 cm
Gewicht Poids	5,3 kg
Preis Prix	835.-



HC-2810ESR

Heckenschere Doppelschnitt, Drehgriff
 Taille-haies double coupe, poignée pivotante

Hubraum Cylindrée	21,2 cm ³
PS CV-kW	0,8-0,6
Schnittgeschwindigkeit	4700 Schnitte/min
Vitesse de coupe	4700 coupes/min
Messer Couteau	3-fach geschliffen affûté sur 3 côtés
Messerlänge Longueur couteau	62 cm
Gewicht Poids	5,2 kg
Preis Prix	865.- 795.-*



HC-2020

Heckenschere Doppelschnitt
 Taille-haies double coupe

Hubraum Cylindrée	21,2 cm ³
PS CV-kW	0,8-0,6
Schnittgeschwindigkeit	3600 Schnitte/min
Vitesse de coupe	3600 coupes/min
Messer Couteau	2-fach geschliffen affûté sur 2 côtés
Messerlänge Longueur couteau	53 cm
Gewicht Poids	4,5 kg
Preis Prix	415.-



HCS-3210ES

NEW

Heckenschere mit einseitigem Messer
 Taille-haies, simple coupe

Hubraum Cylindrée	21,2 cm ³
PS CV-kW	0,8-0,6
Schnittgeschwindigkeit	4700 Schnitte/min
Vitesse de coupe	4700 coupes/min
Messer Couteau	einseitig, 3-fach geschliffen simple coupe, affûté sur 3 côtés
Zahnteilung Pas de coupe	35 mm
Messerlänge Longueur couteau	72,9 cm
Gewicht Poids	4,8 kg
Preis Prix	865.-



Zubehör Accessoires

Artikel-Nr. N°article	Beschreibung Description	Preis Prix
P021-049520	Rückprallschutz mit einer Befestigungsbohrung Anti-rebond protection avec 1 trou de fixation	22.-
	Modell Modèles HCR-165ES, HCR-185ES, HC-2020	
X695-000060	Schmierfett EPINOC AP2 universell verwendbar Graisse lubrifiante EPINOC AP2 pour usage universel	16.-



Stabheckenscheren, 135° verstellbar Taille-haies à perche, inclinaison total 135°

NEW

HCA-2620ES-HD

HCAS-2620ES-HD

Hubraum Cylindrée	25,4 cm ³	25,4 cm ³
PS CV-kW	1,4-1,0	1,4-1,0
Schnittgeschwindigkeit	5000 Schnitte/min	5000 Schnitte/min
Vitesse de coupe	5000 coupes/min	5000 coupes/min
Gesamtlänge Longueur totale	244 cm	178,4 cm
Messer Couteau	3-fach geschliffen affûté sur 3 côtés	3-fach geschliffen affûté sur 3 côtés
Messerlänge Longueur couteau	53,6 cm	53,6 cm
Gewicht Poids	6,6 kg	6,3 kg
Preis Prix	895.-	840.-

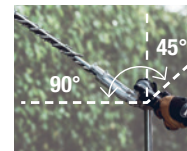

Komfortable Rasterverstellung des Getriebekopfs 10 Positionen à 15°
Système de réglage rapide 10 positions à 15°

Y50001

Klinge mit Getriebe Tête de coupe avec lamier

Messerlänge Longueur couteau	53,6 cm
Preis Prix	495.-



DIE LEICHTE, HANDLICHE UND ZUVERLÄSSIGE PROFISÄGE

LA TRONÇONNEUSE PRO: LÉGÈRE, MANIABLE ET FIABLE

Startergriff als
Tanköffnungshilfe
verwendbar

La poignée du lanceur
fait office d'aide à l'ouverture
du bouchon de réservoir



Grosse Tanköffnung für
einfaches befüllen
Grande ouverture du
réservoir à essence



Klassenbeste Eigenschaften
Geringes Gewicht und hohe Leistung
Hält härtesten Bedingungen stand
Caractéristiques de haut de gamme
Faible poids et puissance élevée
Résiste aux conditions extrêmes

G-Force Luftfilter-
reinigungssystem
G-Force nettoyage
du filtre à air



Ergonomischer Handgriff
Poignée ergonomique



Ölmenge von oben einstellbar
Pompe à huile réglable par vis
depuis le dessus de la machine

ULTRA LIGHT

Klappbare Befestigungs-
vorrichtung
Support de suspension
rabattable



CS-2511TES

DCS-2500T

Akku-Motorsäge Tronçonneuse à batterie

Gewicht Poids	1,7 kg
Schwert Guide	25 cm
Spurbreite / Teilung Jauge / pas de la chaîne	0,05" - 1,3 mm / 3/8
Spannung Tension	50,4 V
Ausstattung	Schwert und Kette, OHNE Akku/Ladegerät
Equipment	Guide et chaîne, SANS batterie/chargeur

*Preis *Prix **595.-**

DCS-2500T SET

Ausstattung Equipment enthält contient:
LBP-50-150 2,3Ah Akku Batterie /
LCJQ-560 Ladegerät Chargeur

SIE SPAREN VOUS ÉCONOMISEZ CHF 120.-

Preis Prix **790.-**

* passt nur mit 2,3 Ah Akku
* seulement compatible
avec les batteries 2,3 Ah

Akku siehe Seite 24 Batterie, voir page 24



CS-2511TES

Motorsäge Tronçonneuse

ES-Start Démarrage facile	✓
Schwert Guide	25 cm
Spurbreite / Teilung Jauge / pas de la chaîne	0,05" - 1,3 mm / 3/8
Hubraum Cylindrée	25 cm³
PS CV-kW	1,51-1,11
Gewicht Poids	2,3 kg

Preis Prix **595.-**

ULTRA LIGHT



CS-2511TESC/25A

CARVING

Motorsäge Tronçonneuse

ES-Start Démarrage facile	✓
Schwert Guide	25 cm
Spurbreite / Teilung Jauge / pas de la chaîne	0,043" - 1,1 mm / 1/4
Hubraum Cylindrée	25 cm³
PS CV-kW	1,51-1,11
Gewicht Poids	2,3 kg

Preis Prix **680.-**



CS-362TES

Motorsäge Tronçonneuse

ES-Start Démarrage facile	✓
Schwert Guide	30 cm
Spurbreite / Teilung Jauge / pas de la chaîne	0,05" - 1,3 mm / 3/8
Hubraum Cylindrée	35,8 cm³
PS CV-kW	2,04-1,50
Gewicht Poids	3,6 kg

Preis Prix **675.-**



CS-2511WES

Motorsäge Tronçonneuse	
ES-Start Démarrage facile	✓
Schwert Guide	30 cm
Spurbreite / Teilung Jauge / pas de la chaîne	0,05" - 1,3 mm / 3/8
Hubraum Cylindrée	25 cm ³
PS CV-kW	1,5-1,1
Gewicht Poids	2,6 kg
Preis Prix	595.-



CS-310ES

Motorsäge Tronçonneuse	
ES-Start Démarrage facile	✓
Schwert Guide	35 cm
Spurbreite / Teilung Jauge / pas de la chaîne	0,05" - 1,3 mm / 3/8
Hubraum Cylindrée	30,5 cm ³
PS CV-kW	1,5-1,1
Gewicht Poids	4,0 kg
Preis Prix	285.-



CS-3510ES/35RC5

Motorsäge Tronçonneuse	
ES-Start Démarrage facile	✓
Schwert Guide	35 cm
Spurbreite / Teilung Jauge / pas de la chaîne	0,05" - 1,3 mm / 3/8
Hubraum Cylindrée	34,4 cm ³
PS CV-kW	2,1-1,5
Gewicht Poids	3,7 kg
Preis Prix	390.-



CS-4010

Motorsäge Tronçonneuse	
ES-Start Démarrage facile	✓
Schwert Guide	38 cm
Spurbreite / Teilung Jauge / pas de la chaîne	0,05" - 1,3 mm / 0,325
Hubraum Cylindrée	41,6 cm ³
PS CV-kW	2,6-1,9
Gewicht Poids	4,2 kg
Preis Prix	595.-



CS-4310SX/Y40R

Motorsäge Tronçonneuse	
ES-Start Démarrage facile	✓
Schwert Guide	40 cm
Spurbreite / Teilung Jauge / pas de la chaîne	0,05" - 1,3 mm / 0,325
Hubraum Cylindrée	42,9 cm ³
PS CV-kW	3,5-2,57
Gewicht Poids	4,3 kg
Preis Prix	970.- 899.-*



CS-4510ES

Motorsäge Tronçonneuse	
ES-Start Démarrage facile	✓
Schwert Guide	38 cm
Spurbreite / Teilung Jauge / pas de la chaîne	0,058" - 1,5 mm / 0,325
Hubraum Cylindrée	45 cm ³
PS CV-kW	3,1-2,3
Gewicht Poids	5,0 kg
Preis Prix	645.-



CS-501SX

Motorsäge Tronçonneuse	
ES-Start Démarrage facile	-
Schwert Guide	45 cm
Spurbreite / Teilung Jauge / pas de la chaîne	0,058" - 1,5 mm / 0,325
Hubraum Cylindrée	50,2 cm ³
PS CV-kW	3,5-2,57
Gewicht Poids	4,7 kg
Preis Prix	995.-



CS-621SX/50RS

Motorsäge Tronçonneuse	–
ES-Start Démarrage facile	–
Schwert Guide	50 cm
Spurbreite / Teilung Jauge / pas de la chaîne	0,058" - 1,5 mm / 3/8
Hubraum Cylindrée	59,8 cm³
PS CV-kW	4,4-3,2
Gewicht Poids	6,3 kg
Preis Prix	1'140.–



CS-7310SX/50RU

Motorsäge Tronçonneuse	–
ES-Start Démarrage facile	–
Schwert Guide	50 cm
Spurbreite / Teilung Jauge / pas de la chaîne	0,058" - 1,5 mm / 3/8
Hubraum Cylindrée	73,5 cm³
PS CV-kW	5,6-4,1
Gewicht Poids	6,8 kg
Preis Prix	1'395.–



Zubehör Motorsägen Accessoires tronçonneuses

Modell Modèle	SCHWERT GUIDE				Preis Prix	SÄGE-KETTE CHAÎNE DE TRONÇONNEUSE				
	Artikel-Nr. N°article	Typ Type	Länge Longueur	Spurbreite Jauge		Artikel-Nr. N°article	Typ Type	Teilung Pas de la chaîne	Treiber Maillons	Preis Prix
DCS-310	X122-000520	12A4CD3745	30 cm	0,043" - 1,1 mm	48.–	90PX45E	90PX	3/8	45	46.–
DCS-2500T	X121-000003	C25S91-40SL-ET	25 cm	0,05" - 1,3 mm	44.–	X221-000100	91PX	3/8	40	45.–
DCS-2500W	X121-000300	C25S80-46MA-EB	25 cm	0,043" - 1,1 mm	44.–	80TXL46E	80TXL	0,325	46	45.–
	X122-000570	C30S80-51MA-EB	30 cm	0,043" - 1,1 mm	55.–	80TXL51E	80TXL	0,325	51	50.–
DCS-3500	X123-000231	C35S90-52SA-ET	35 cm	0,043" - 1,1 mm	59.–	90PX52E	90PX	3/8	52	48.–
CS-2511TES	X120-000021	C20S91-35SA-ET	20 cm	0,05" - 1,3 mm	45.–	X220-000020	91PX	3/8	35	36.–
	X121-000003	C25S91-40SL-ET	25 cm	0,05" - 1,3 mm	44.–	X221-000100	91PX	3/8	40	45.–
CS-2511WES	X122-000341	C30S91-47ML-EC	30 cm	0,05" - 1,3 mm	60.–	X222-000140	91PX	3/8	47	47.–
CS-2511TESC	X100-000070	C20HA4-52CL-ED	20 cm	0,043" - 1,1 mm	98.–	X200-000020	A4S	1/4	52	39.–
	X101-000210	C25HA4-60CL-ED	25 cm	0,043" - 1,1 mm	120.–	X201-000020	A4S	1/4	60	49.–
CS-310ES	X122-000341	C30S91-47ML-EC	30 cm	0,05" - 1,3 mm	60.–	X222-000140	91PX	3/8	47	47.–
	X123-000231	C35S90-52SA-ET	35 cm	0,043" - 1,1 mm	59.–	90PX52E	90PX	3/8	52	48.–
CS-3510ES	X123-000551	C35S91-53ML-EC	35 cm	0,05" - 1,3 mm	67.–	X223-000130	91PX	3/8	53	48.–
CS-362TES	X122-000341	C30S91-47ML-EC	30 cm	0,05" - 1,3 mm	60.–	X222-000140	91PX	3/8	47	47.–
	X123-000551	C35S91-53ML-EC	35 cm	0,05" - 1,3 mm	67.–	X223-000130	91PX	3/8	53	48.–
CS-4010	X123-000670	Y38S20-64ML-ED	38 cm	0,05" - 1,3 mm	60.–	X243-000020	95TXL	0,325	64	58.–
	X125-000440	Y45S20-72ML-ED	45 cm	0,05" - 1,3 mm	75.–	X245-000060	95TXL	0,325	72	65.–
CS-4310SX	X122-000470	Y33R20-56ML-ED	33 cm	0,05" - 1,3 mm	140.–	X242-000010	95TXL	0,325	56	55.–
	X123-000730	Y35R20-60ML-ED	35 cm	0,05" - 1,3 mm	145.–	X243-000010	95TXL	0,325	60	60.–
	X124-000770	Y40R20-68ML-ED	40 cm	0,05" - 1,3 mm	115.–	X244-000110	95TXL	0,325	68	62.–
	X125-000490	Y45R20-72AL-ED	45 cm	0,05" - 1,3 mm	135.–	X245-000060	95TXL	0,325	72	65.–
CS-4510ES	X123-000620	Y38S21-64ML-ED	38 cm	0,058" - 1,5 mm	69.–	431721-30231	21BPX	0,325	64	59.–
	X125-000390	Y45S21-72ML-ED	45 cm	0,058" - 1,5 mm	75.–	431717-30231	21BPX	0,325	72	68.–
	X126-000300	Y50S21-80AL-ED	50 cm	0,058" - 1,5 mm	80.–	431712-30231	21BPX	0,325	80	70.–
CS-501SX	X122-000470	Y33R20-56ML-ED	33 cm	0,05" - 1,3 mm	140.–	X242-000010	95TXL	0,325	56	55.–
	X124-000691	V40R21-68AA-ED	40 cm	0,058" - 1,5 mm	115.–	431711-38331	95TXL	0,325	68	59.–
	X125-000350	45RV58D-325EEC	45 cm	0,058" - 1,5 mm	125.–	431717-30231	95TXL	0,325	72	68.–
	X126-000290	50RV58D-325EEC	50 cm	0,058" - 1,5 mm	138.–	431712-30231	95TXL	0,325	80	70.–
CS-621SX	X125-000260	45RS58D-3/8EEC	45 cm	0,058" - 1,5 mm	125.–	X265-000060	73LPX	3/8	64	65.–
	X126-000191	S50R73-72AA-ED	50 cm	0,058" - 1,5 mm	138.–	X266-000060	73LPX	3/8	72	69.–
	X128-000050	60RS58D-3/8EEC	60 cm	0,058" - 1,5 mm	155.–	X268-000040	73LPX	3/8	84	78.–
CS-7310SX	X125-000470	U45R73-68AA-ED	45 cm	0,058" - 1,5 mm	125.–	X265-000090	73EXL	3/8	68	69.–
	X126-000390	U50R73-72AA-ED	50 cm	0,058" - 1,5 mm	140.–	X266-000090	73EXL	3/8	72	69.–
	X128-000110	U60R73-84AA-ED	60 cm	0,058" - 1,5 mm	160.–	X268-000060	73EXL	3/8	84	78.–
	X130-000040	U70R73-92AA-ED	70 cm	0,058" - 1,5 mm	195.–	X270-000080	73EXL	3/8	92	80.–
PPT-2620ES	X122-000460	12A0CD3744	30 cm	0,05" - 1,3 mm	48.–	X222-000110	91VXL	3/8	44	47.–
MTA-DPP	X121-000290	T25SA4-60SA-ED	25 cm	0,043" - 1,1 mm	52.–	X201-000020	A4S	1/4	60	49.–
MTA-PP/E	X121-000270	10A0CD3739	25 cm	0,05" - 1,3 mm	49.–	91VXL39CQ	91VXL	3/8	39	35.–

JE NACH BEDARF BIS HOCH HINAUS

LA HAUTEUR SELON VOS BESOINS

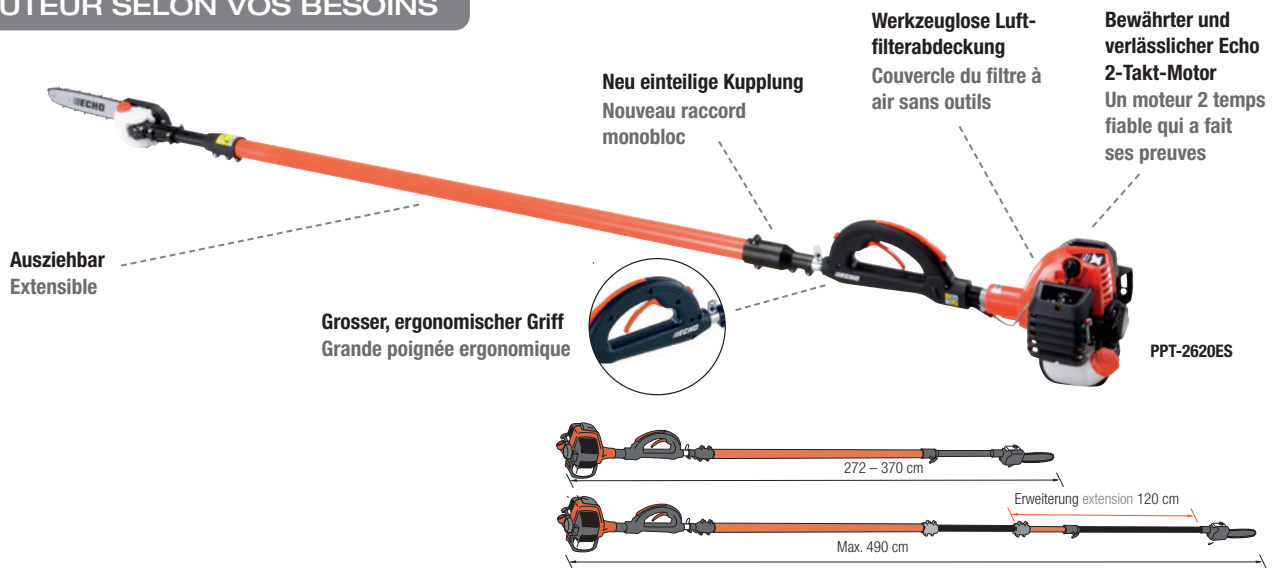

PPT-2620ES

Hochentaster Elagueuse (272 – 370 cm)	
Hubraum Cylindrée	25,4 cm ³
PS CV-kW	1,4 -1,0
Gewicht Poids	8,0 kg
Schwert Guide	30 cm
Spurbreite / Teilung Jauge / pas de la chaîne	0,05" - 1,3 mm / 3/8
Preis Prix	970.–



Zubehör Accessoires PPT-2620ES

Heckenschere-Aufsatz, verstellbar 45 - 90° Attachement taille-haies, réglable 45 - 90°	
Artikel-Nr. N°article	PPA-AH-HD
Messerlänge Longueur de couteau	54 cm
Gewicht Poids	2,3 kg
Preis Prix	575.–



Rohrverlängerung Tube d'extension	120 cm
Artikel-Nr. N°article	999464-00023
anwendbar utilisable	nur mit Kettensäge-Aufsatz seulement pour accessoire tronçonneuse
Preis Prix	260.–



CSG-7410ES

Trennsäge	
Tronçonneuse à disque	
Hubraum Cylindrée	73,5 cm ³
PS CV-kW	4,4-3,2
Bohraufnahme Support de centrage	20 mm
Gewicht Poids	10,3 kg
Trennscheibe nicht im Lieferumfang Disque non inclus	max. Ø 35 cm
Preis Prix	1'590.–



MB-5810/12

Sprühgerät, Tank 12 l	
Atomiseur, réservoir 12 l	
Hubraum Cylindrée	58,2 cm ³
PS CV-kW	3,4-2,5
Gewicht Poids	12,7 kg
Ø Luftvolumen Ø volume de l'air	667 m ³ /h
max. Sprühflüssigkeit im Sprühmodus	
Débit max. de liquide en mode pulvérisation	5,2 l/min
Preis Prix	1'170.-



MB-5810

Sprühgerät, Tank 20 l	
Atomiseur, réservoir 20 l	
Hubraum Cylindrée	58,2 cm ³
PS CV-kW	3,4-2,5
Gewicht Poids	13,1 kg
Ø Luftvolumen Ø volume de l'air	667 m ³ /h
max. Sprühflüssigkeit im Sprühmodus	
Débit max. de liquide en mode pulvérisation	5,2 l/min
Preis Prix	1'180.-



MBAD-5810

Zerstäuberkit für Pulver und Granulat	
Kit de pulvérisation pour poudre et granulé	
passend zu s'adapté	
MB-5810	
Preis Prix	150.-



Hinweise und Erklärungen Notes et Explications



Leiser Ton
Son réduit



Mit Krallen
Avec griffes



Tip Guard mit Spitzschutz
Tip Guard avec protection



Modell zertifiziert für CE
Modèle certifié pour CE



Digital C.D.I. System
Système C.D.I. à contrôle numérique



Auto Choke Starten jederzeit nur durch einfaches ziehen
Auto Choke démarrer à tout moment en tirant simplement sur dispositif de démarrage



Einfach-Start
Démarrage facile



Drehbarer Handgriff
Poignée pivotante



Belüftetes Rückenpolster
Coussin dorsal ventilé



Zieht Luft von beiden Seiten an für mehr Kraft und Balance

Aspire l'air des deux côtés pour plus de puissance et d'équilibre



Rotationskontrolle verhindert den Dreheffekt beim Gas geben.
Schützt das Handgelenk vor Ermüderserscheinungen
Contrôle de force de rotation qui empêche à l'accélération la factigue et protection le poignet



Choke mit automatisch erhöhtem Drehzahl
Choke avec augmentation des tours automatique



Ohne einstellbarem Messerspiel
Sans réglage du jeu des couteaux



Mit einstellbarem Messerabstand
Avec espacement des lames réglable



Heavy Duty Luftfilter
Filtre à air heavy duty



Mit seitlichem Kettenspanner
Avec tendeur de chaîne lateral



Stecken und entklipsen der Säge mit einer Bewegung dank patentiertem Design
La scie peut être insérée et déclipsee en un seul mouvement grâce à sa conception brevetée



EZ-Lock System
EZ-Lock System



50% mehr Drehmoment am Mähkopf
50% plus de couple sur la tête au fil



G-FORCE Luftfilterreinigungssystem
G-FORCE nettoyage du filtre à air



Super Anti-Vibrations System
Super Anti-Vibrations System



Mit Posi-loc
Avec Posi-loc



Professionelle Akku-Serie
Série de batteries professionnelles



Hybrid-4-Technologie
Technologie hybride 4



Klassenbeste Eigenschaften
Geringes Gewicht und hohe Leistung
Hält härtesten Bedingungen stand
Caractéristiques de haut de gamme
Faible poids et puissance élevée
Résiste aux conditions extremes

GARDEN⁺ SERIES



LBP-36-80

Akku Batterie 2 Ah	
Gewicht Poids	0,7 kg
Kapazität Capacité	80 Wh
Spannung Tension	max. 40 V
Nennspannung Tension nominale	36 V
Typ Type	Li-ion
Preis Prix	95.-



LBP-36-150

Akku Batterie 4 Ah	
Gewicht Poids	1,0 kg
Kapazität Capacité	150 Wh
Spannung Tension	max. 40 V
Nennspannung Tension nominale	36 V
Typ Type	Li-ion
Preis Prix	145.-



LC-3604

Ladegerät Chargeur	
Akkuladezeit Temps de charge pour batterie	
Akku Batterie LBP-36-80	46 min (80%), 100 min (100%)
Akku Batterie LBP-36-150	97 min (80%), 170 min (100%)
Preis Prix	55.-



DLM-310/35P

Akku-Rasenmäher Tondeuse à batterie	
Nennspannung Tension nominale	36 V
Laufzeit Autonomie	4 Ah (LBP-36-150): bis zu jusqu'à 18 min
Schnittbreite Largeur de coupe	35 cm
Schnitthöhe Hauteur de coupe	20 - 70 mm
Radantrieb Traction des roues	nein non
Gehäuse Carter	Kunststoff en plastique
Anzahl Akku-Schacht Nombre de compartiment pour batterie	1
Fangsack Bac de ramassage	40 l
Gewicht Poids	14,2 kg
Ausstattung	Mulcheinsatz, Räder mit grossem Durchmesser, OHNE Akku/Ladegerät
Equipment	Adaptateur pour mulching, roues de grand diamètre, SANS batterie/chargeur

Preis Prix **€**

~~269.-~~ **239.-***



DLM-310/46SP

Akku-Rasenmäher Tondeuse à batterie	
Nennspannung Tension nominale	36 V
Laufzeit Autonomie	1 x 4 Ah (LBP-36-150): bis zu jusqu'à 39 min 2 x 4 Ah (LBP-36-150): bis zu jusqu'à 77 min
Schnittbreite Largeur de coupe	46 cm
Schnitthöhe Hauteur de coupe	25 - 80 mm
Radantrieb Traction des roues	ja oui
Gehäuse Carter	Stahl en tôle d'acier
Anzahl Akku-Schacht Nombre de compartiment pour batterie	2
Fangsack Bac de ramassage	55 l
Gewicht Poids	27,6 kg
Ausstattung	Mulcheinsatz und seitliche Auswurfrinne, OHNE Akku/Ladegerät
Equipment	Adaptateur pour mulching et déflecteur d'éjection latérale, SANS batterie/chargeur

Preis Prix **€**

~~559.-~~ **499.-***



DSRM-310L

Akku-Trimmer Débroussaileuse à batterie	
Nennspannung Tension nominale	36 V
Laufzeit Autonomie	4 Ah (LBP-36-150): bis zu jusqu'à 92 min
Gewicht Poids	2,4 kg
Schnittbreite	30 cm Doppeldraht
Longueur de coupe	double fil de 30 cm
Faden Fil de coupe	gedreht torsadé Ø 1,6 mm
Ausstattung	einziehbarer Pflanzenschutzbügel, 2 Spulen mit Ersatzfaden, OHNE Akku/Ladegerät
Equipment	Dispositif de protection des plantes rétractables, 2 bobines de rechange préchargées, SANS batterie/chargeur

Preis Prix **€**

179.-



DCS-310

Akku-Kettensäge Tronçonneuse à batterie	
Nennspannung Tension nominale	36 V
Laufzeit Autonomie	2 Ah (LBP-36-80): bis zu jusqu'à 24 min 4 Ah (LBP-36-150): bis zu jusqu'à 41 min
Schwert Guide	30 cm
Spurbreite / Teilung	
Jauge / pas de la chaîne	0,043" - 1,1 mm / 3/8"
Gewicht Poids	2,9 kg
Ausstattung	Schwert und Kette, OHNE Akku/Ladegerät
Equipment	Guide et chaîne, SANS batterie/chargeur

Preis Prix **€**

229.-



DHC-310

Akku-Heckenschere Taille-haies à batterie	
Nennspannung Tension nominale	36 V
Laufzeit Autonomie	2 Ah (LBP-36-80): bis zu jusqu'à 56 min 4 Ah (LBP-36-150): bis zu jusqu'à 118 min
Messerlänge Longueur couteau	60,4 cm
Gewicht Poids	2,7 kg
Ausstattung	OHNE Akku/Ladegerät
Equipment	SANS batterie/chargeur

Preis Prix **€**

139.-



DPB-310

Akku-Bläser Souffleur à batterie	
Nennspannung Tension nominale	36 V
Laufzeit Autonomie	2 Ah (LBP-36-80): bis zu jusqu'à 12 min 4 Ah (LBP-36-150): bis zu jusqu'à 21 min
max. Luftvolumen Volume max. d'air	685 m³/h
max. Luftgeschwindigkeit Vitesse max. d'air	50,6 m/s
Gewicht Poids	2,2 kg
Ausstattung	OHNE Akku/Ladegerät
Equipment	SANS batterie/chargeur

Preis Prix **€**

119.-

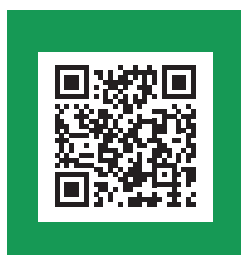

Eine Garantie, auf die Sie sich verlassen können

Die Geräte der ECHO Garden+ Series verfügen alle über eine 2 + 1 Garantie für den Privatgebrauch. Jedes Gerät wird mit einer 2-Jahres-Garantie für den Privatgebrauch ausgeliefert, mit der Registrierung ihres Produktes auf www.echobatterytool.com verlängern sie die Garantie um 1 Jahr. Alle Akkus haben eine fixe 2-Jahres-Garantie. In jedem Gerät steckt das Know-how von ECHO, unsere Garantie ist unser Versprechen, dass sie ein Gerät erhalten, welches den Namen ECHO verdient.

Une garantie sur laquelle vous pouvez compter

Les appareils de la série ECHO Garden+ bénéficient tous d'une garantie 2 + 1 pour l'usage privé. Chaque appareil est livré avec une garantie de 2 ans pour l'usage privé. En enregistrant votre produit sur www.echobatterytool.com vous prolongez la garantie d'un an. Toutes les batteries sont couvertes par une garantie fixe de 2 ans. Le savoir-faire d'ECHO se trouve dans chaque appareil. Notre garantie est notre promesse de vous fournir un appareil digne du nom d'ECHO.

www.echobatterytool.com

LAUBSAUGER, GROSSFLÄCHENBLÄSER UND LAUBLADER ASPIRATEURS À FEUILLES TRACTÉS, SOUFFLEURS POUR GROSSES SURFACES ET ASPIRATEURS À FEUILLES AUTOTRACTÉS



PROFESSIONNEL, SAUGSTARK, WENDIG UND LEISE = PIANISSIMO
Profigerät für den Einsatz auf grossen Flächen
Besonders geeignet im Bereich von Kindergärten, Schulen, Alten- und Pflegeheimen, Krankenhäusern und überall dort, wo Ruhe gewünscht wird.
50 % weniger Geräuschwahrnehmung gegenüber Standardtechnik. Nur 77 dBA Schalldruckpegel am Ohr des Bedieners.

PROFESSIONNEL, ASPIRATION PUISSANTE, SOUPLE ET SILENCIEUX = PIANISSIMO
Appareil professionnel pour grandes surfaces
Particulièrement adapté aux jardins d'enfants, écoles, maisons de retraite, hôpitaux et partout où le calme et la tranquillité sont recherchés.
50% moins de bruit par rapport à la technologie standard. Seulement 77 dBA de niveau de pression sonore à l'oreille de l'utilisateur.

ES-621

TOP PRICE

Laubsauger Aspirateur à feuilles tracté	
Motor Moteur	Honda GP160
Leistung Puissance	3,6 kW 4,8 PS CV bei à 3600 U/min tr/min
Getriebe Transmission	1 Vorwärtsgang 1 marche avant
max. Luftvolumen Volume d'air max.	3160 m³/h
Saugdüse Bouche d'aspiration	Arbeitsbreite Largeur de travail 75 cm
Höhenverstellung Réglage hauteur	stufenlos continu 0 – 15 cm
Inhalt Fangsack Volume sac de ramassage	260 l
Schalleistungspegel Niveau de puissance sonore	102 dB(A)
Schalldruckpegel Niveau de pression sonore	88 dB(A)
Gewicht Poids	89 kg
L x B x H L x l x h	167 x 72 x 105 cm
Preis Prix	4'150.-



ES-641PIA

Laubsauger Aspirateur à feuilles tracté	
Motor Moteur	Honda GX160
Leistung Puissance	3,6 kW 4,8 PS CV bei à 3600 U/min tr/min
Getriebe Transmission	6 Vorwärts-, 1 Rückwärtsgang 6 marches avant, 1 arrière
max. Luftvolumen Volume d'air max.	3270 m³/h
Saugdüse Bouche d'aspiration	Arbeitsbreite Largeur de travail 75 cm
Höhenverstellung Réglage hauteur	stufenlos continu 0 – 15 cm
Holm Guidon	Version ES-400
Inhalt Fangsack Volume sac de ramassage	260 l
Schalleistungspegel Niveau de puissance sonore	94 dB(A)
Schalldruckpegel Niveau de pression sonore	79 dB(A)
Gewicht Poids	99 kg
L x B x H L x l x h	167 x 78 x 105 cm
Preis Prix	5'190.-



ES-650PIA

ROLLING BAG

Laubsauger Aspirateur à feuilles tracté	
Motor Moteur	Honda GX160
Leistung Puissance	3,6 kW 4,8 PS CV bei à 3600 U/min tr/min
Getriebe Transmission	6 Vorwärts-, 1 Rückwärtsgang 6 marches avant, 1 arrière
max. Luftvolumen Volume d'air max.	3270 m³/h
Saugdüse Bouche d'aspiration	Arbeitsbreite Largeur de travail 75 cm
Höhenverstellung Réglage hauteur	stufenlos continu 0 – 15 cm
Inhalt Fangsack Volume sac de ramassage	Rolling Bag 120 l
Schalleistungspegel Niveau de puissance sonore	92 dB(A)
Schalldruckpegel Niveau de pression sonore	77 dB(A)
Gewicht Poids	125 kg
L x B x H L x l x h	180 x 78 x 115 cm
Preis Prix	5'650.-



ES-660PIA

ROLLING BAG

Laubsauger Aspirateur à feuilles tracté	
Motor Moteur	Honda GX160
Leistung Puissance	3,6 kW 4,8 PS CV bei à 3600 U/min tr/min
Getriebe	Hydrostatgetriebe mit Rückwärtsgang und Scheibenbremse
Transmission	hydrostatique avec marche arrière et frein à disque
max. Luftvolumen Volume d'air max.	3270 m³/h
Saugdüse Bouche d'aspiration	Arbeitsbreite Largeur de travail 75 cm
Höhenverstellung Réglage hauteur	stufenlos continu 0 – 15 cm
Inhalt Fangsack Volume sac de ramassage	Rolling Bag 120 l
Schalleistungspegel Niveau de puissance sonore	92 dB(A)
Schalldruckpegel Niveau de pression sonore	77 dB(A)
Gewicht Poids	125 kg
L x B x H L x l x h	180 x 78 x 115 cm
Preis Prix	6'650.-



EB-9060

Grossflächenbläser Souffleur pour grosses surfaces	
Motor Moteur	Honda GX-160
Leistung Puissance	3,6 kW 4,8 PS bei 3600 U/min
Puissance	3,6 kW 4,8 CV à 3600 tr/min
max. Luftvolumen	3100 m³/h
Débit d'air max	
max. Luftgeschwindigkeit	204 km/h
Vitesse d'air à la buse max	
Schalleistungspegel	98 dB(A)
Niveau de puissance sonore	
Gewicht Poids	60 kg
Preis Prix	2'990.-



EB-9013

Grossflächenbläser Souffleur pour grosses surfaces	
Motor Moteur	Honda GX-390
Leistung Puissance	8,7 kW 11,7 PS bei 3600 U/min
Puissance	8,7 kW 11,7 CV à 3600 tr/min
max. Luftvolumen	5100 m³/h
Débit d'air max	
max. Luftgeschwindigkeit	316 km/h
Vitesse d'air à la buse max	
Schalleistungspegel	103 dB(A)
Niveau de puissance sonore	
Gewicht Poids	99 kg
Preis Prix	4'390.-



EB-9013A

Grossflächenbläser Souffleur pour grosses surfaces	
Motor Moteur	Honda GX-390
Leistung Puissance	8,7 kW 11,7 PS bei 3600 U/min
Puissance	8,7 kW 11,7 CV à 3600 tr/min
Getriebe	1 Vorwärtsgang, ca. 3,6 km/h
Transmission	1 marche avant, env. 3,6 km/h
max. Luftvolumen	5100 m³/h
Débit d'air max	
max. Luftgeschwindigkeit	316 km/h
Vitesse d'air à la buse max	
Schalleistungspegel	103 dB(A)
Niveau de puissance sonore	
Gewicht Poids	105 kg
L x B x H L x l x h	168 x 70 x 100 cm
Preis Prix	4'990.-



LG-600

Laubblader Aspirateur à feuilles autotracté

Motor Moteur	Honda GX-270 4-Takt 4-temps
Leistung Puissance	6,3 kW 8,4 PS CV bei 3600 U/min tr/min
max. Luftmenge Vol. air max	4500 m ³ /h
Saugschlauch Tuyau d'aspiration	4 m Ø 20 cm
Breite der Bordwandaufnahme Largeur du support pour ridelles	61 cm
Gewicht Poids	68 kg
Preis Prix	5'550.-



LG-900

Laubblader Aspirateur à feuilles autotracté

Motor Moteur	Honda GX270 4-Takt 4-temps
Leistung Puissance	6,3 kW 8,4 PS CV bei 3600 U/min tr/min
max. Luftmenge Vol. air max	4500 m ³ /h
Saugschlauch Tuyau d'aspiration	4 m Ø 20 cm
Saugnase Buse d'aspiration	auf Stützrad geführt guidé, sur roues
Breite der Bordwandaufnahme Largeur du support pour ridelles	100 cm
Gewicht Poids	163 kg
Ausstattung	OHNE Absetzgestell
Equipement	SANS châssis porteur
Preis Prix	6'250.-

LG-900HO-13

Laubblader Aspirateur à feuilles autotracté

Motor Moteur	Honda GX390 4-Takt 4-temps
Leistung Puissance	9,6 kW 11,7 PS CV bei 3600 U/min tr/min
max. Luftmenge Vol. air max	4700 m ³ /h
Saugschlauch Tuyau d'aspiration	4 m Ø 20 cm
Saugnase Buse d'aspiration	auf Stützrad geführt guidé, sur roues
Breite der Bordwandaufnahme Largeur du support pour ridelles	100 cm
Gewicht Poids	163 kg
Ausstattung	OHNE Absetzgestell
Equipement	SANS châssis porteur
Preis Prix	6'550.-



OPTIONAL: Absetzgestell
EN OPTION: Châssis porteur



Zubehör Accessoires

Artikel-Nr. N°article

Beschreibung Description

Preis Prix



Planverschluss
Fermeture à boutonnière
Reissverschluss
Fermeture éclair

ES-330 – ES-643P

Z-7500-002-10

Trockenfangsack mit Reissverschluss
Sac pour déchets secs avec fermeture éclair

310.-

Z-7500-006-10

Trockenfangsack mit Planverschluss
Sac pour déchets secs avec fermeture à boutonnière

410.-

Z-7500-200-10

Nassfangsack mit Reissverschluss
Sac pour déchets humides et feuilles avec fermeture éclair

295.-

Z-7500-004-10

Nassfangsack mit Planverschluss
Sac pour déchets humides et feuilles avec fermeture à boutonnière

415.-

Z-7500-003-10

Staubschutzüberzug schwarz für Fangsack
Housse protège poussière noir pour sac de ramassage

120.-

Z-7500-007PIASU-10

Superleise Schallschutzüberzug PIA
Couverture isolante PIA super silencieux

300.-

ES-650PIA/ES-660PIA

Z-7500-600-00

Trockenfangsack Rolling Bag
Sac pour déchets secs pour Rolling Bag

155.-

Z-7500-610-00

Nassfangsack Rolling Bag
Sac pour déchets humides et feuilles pour Rolling Bag

200.-

Z-7500-620-00

Staubschutzüberzug Rolling Bag
Housse protège poussière Rolling Bag

110.-

Z-7500-630-00

Schallschutzüberzug Rolling Bag
Couverture isolante silencieux Rolling Bag

250.-

38-40-1000-0

Trockenfang-Überzug oben weiss Rolling Bag zu Auswurfrohr
Capot poussière supérieur blanc Rolling Bag vers le tube d'éjection

160.-

38-40-2000-0

Staubschutz-Überzug oben schwarz Rolling Bag zu Auswurfrohr
Capot poussière supérieur noir Rolling Bag vers le tube d'éjection

195.-

Z-7500-145-00

Saugtrichter Set 3 m umschaltbar Trémie d'aspiration set 3 m commutable
Lässt sich einfach zwischen Saugschlauch und Saugtrichter umschalten.
Inkl. 3 m Grundset und Halterung für das Gerät.
Se laisse facilement commuter entre le tuyau d'aspiration et la trémie d'aspiration.
Set de base de 3 m et support pour l'appareil inclus.

950.-



Z-7500-600-00



Z-7500-145-00



SBE-ES-600R

Z-7500-005-00



Z-7500-140-00

* für Holm
pour guidon
Version ES-400

ES-620 – ES-660PIA

Z-7500-005-00

Bürstenleiste Barrette avec brosse pour bouche d'aspiration

105.-

Z-7500-140-00*

Saugtrichter Set 3 m umschaltbar Trémie d'aspiration set 3 m commutable
Lässt sich einfach zwischen Saugschlauch und Saugtrichter umschalten.
Inkl. 3 m Grundset und Halterung für das Gerät.
Se laisse facilement commuter entre le tuyau d'aspiration et la trémie d'aspiration.
Set de base de 3 m et support pour l'appareil inclus.

950.-

AES-337SCHL-15D

Saugschlauch-Kit 3 m Ø 14 cm
Kit tuyau d'aspiration 3 m Ø 14 cm

580.-

AES-337ZUSCHL15D

Saugschlauchverlängerung 3 m inkl. Verbindung
Rallonge tuyau avec bride 3 m

330.-

SBE-ES-600 R

Seitenbesen-Anbausatz rechts
Set de montage avec balai lateral droit

870.-

LG-600/LG-900

AES-600-REDSCHL

LG-600 Reduktion Ø 14 cm inkl. 3 m Schlauch
Réduction Ø 14 cm, tuyau de 3 m inclus

520.-

AES-800ZUSCH

LG-900 Saugschlauchverlängerung 4 m Ø 20 cm
Rallonge tuyau 4 m Ø 20 cm

630.-

ASG-LG-900

LG-900 Absetzgestell auf 4 Räder Châssis porteur à 4 roues

1'690.-

EB-9013/EB-9013A

SR-EB-9000

Schwenkrad-Kit EB-9000 Serie
Kit pour roue orientable série EB-9000

250.-



ASG-LG-900



MÄHEN OHNE FANGKORB, KEINE ABFÄLLE
TONDRE ET NE PLUS RAMASSER, STOP AUX DÉCHETS

KOSTENLOS 1-JÄHRIGE VERLÄNGERUNG DER GARANTIE
auf mygrin.eu/de/garantie-aktivieren

EXTENSION DE GARANTIE GRATUITE DE 1 AN
sur mygrin.eu/fr/activez-la-garantie



VERLANGEN SIE EINE VORFÜHRUNG



DEMANDEZ UNE DÉMONSTRATION

EIN PERFEKTER RASEN...
UNTER JEDER BEDINGUNG!
UN RÉSULTAT PARFAIT...
EN TOUTES CIRCONSTANCES!



HOHES GRAS

HERBE HAUTE



BLUMENWIESE

PELOUSE FLEURIE



NATURBELASSENE WIESE

PELOUSE NATURELLE



GEPFLEGTER RASEN

PELOUSE ENTRETENUÉ



BLÄTTER

FEUILLES



GESTRÜPP

BROUSSAILLES ET MAQUIS

MÖCHTEN SIE EINEN GRIN-MÄHER TESTEN?
VOUS SOUHAITEZ TESTER UNE TONDEUSE GRIN?



TRETEN SIE MIT EINEM UNSEREN HÄNDLERN IN KONTAKT!
CONTACTEZ L'UN DE NOS CONCESSIONNAIRES!

SCHIEBEMÄHER
POUSSEES



EM37



BM37-82VC



HM37 675EXi

SCHIEBEMÄHER
POUSSEES



BM46-82VC



HM46 675EXi



HM46 675 ES

ANTRIEBSMÄHER
TRACTÉES



HM46A 675EXi



HM46A 675 ES



BM46A-82VC



PM46PRO



PM46A_K



PM46PRO ES

ANTRIEBSMÄHER
TRACTÉES



HM53A 675EXi



HM53A 675 ES



BM53A-82VC



PM53PRO



PM53PRO_K



PM53PRO ES



SPM53PRO_K

PROFI-SERIE
LIGNE PROFESSIONNELLE

0-400 m²
 Fläche und leichte Hanglage.
 Terrains plats ou en pente douce.

400-800 m²
 Fläche und leichte Hanglage.
 Terrains plats ou en pente douce.

800-1.200 m²
 Fläche und Hanglage.
 Terrains plats ou en pente.

1.200-3.000 m²
 Fläche und Hanglage.
 Terrains plats ou en pente.

ELEKTROMÄHER
ÉLECTRIQUE

AKKU-MÄHER
À BATTERIE

BENZINMÄHER
ESSENCE

ELEKTRISCHER ANLASSER
Praktisches Bedienelement am Führungsholm zum Starten des Motors mit Sicherheitsschalter, um ein unbeabsichtigtes Einschalten zu verhindern.

DÉMARRAGE ÉLECTRIQUE
Très pratique, commande de démarrage du moteur située sur le guidon avec interrupteur de sécurité pour éviter tout actionnement accidentel.

SERIENMÄSSIGES STOSSSCHUTZSYSTEM
Der Motorschutzkegel, zusammen mit dem Grin Strukturrahmen, nimmt Stöße gegen Steine oder Wurzeln beim Mähen auf und minimiert die Folgen dieser Schläge.

SYSTÈME ANTICHOC DE SÉRIE
Cône de Protection moteur qui, associé au châssis Grin, absorbe les impacts accidentels subis par la lame pendant la tonte. Ce système permet de réduire au minimum les conséquences de ces impacts.

MOW 'N' STOW
Ermöglicht das senkrechte Aufstellen des Rasenmähers nach jeder Benutzung. Das bedeutet platzsparende Lagerung, leichte Reinigung des Schneidsystems.

MOW 'N' STOW
Permet de ranger la tondeuse après chaque utilisation en position verticale, ce qui facilite l'entretien, le nettoyage et le rangement dans un espace réduit.

EM37

Elektro-Rasenmäher Tondeuse électrique à fil

Motor	1.600 Watt Elektromotor, 230V
Moteur	Électrique 230 volts puissance 1600 watts
Schnittbreite Largeur de coupe	37 cm
Gewicht Poids	20 kg
Schnitthöhenverstellung	4-stufig, zentral regulierbar
Réglage hauteur de coupe	4 hauteurs, réglables avec un seul levier à crans rapides
Räder	Stahl mit doppelreihigen Kugellagern
Roues	en acier avec double roulements à billes
Radantrieb Traction de roues	nein non
Motorschutzkegel Cône de protection moteur	nein non
Führungsholm	klappbar und regulierbar mittels Schnellspannern
Guidon	réglage de la hauteur par crans et système de tension rapide
geeignet für recommandée pour	bis zu jusqu'à 400 m ²
Preis Prix	670.-



BM37-82VC

Akku-Rasenmäher **inkl. Akku und Ladegerät** Tondeuse à batterie **incl. batterie et chargeur**

Motor	CRAMER Lithium-Ionen-Akku 82V mit integrierter LED-Betriebsanzeige und Sicherheitsschlüssel
Moteur	Batterie lithium-ion CRAMER 82V avec d'un témoin d'alimentation LED intégré et clé de sécurité
Schnittbreite Largeur de coupe	37 cm
Gewicht Poids	23 kg ohne Akku sans la batterie
Schnitthöhenverstellung	4-stufig, zentral regulierbar
Réglage hauteur de coupe	4 hauteurs, réglables avec un seul levier à crans rapides
Räder	Stahl mit doppelreihigen Kugellagern und GRIP GRIN Profil
Roues	GRIP GRIN, en acier avec double roulements à billes
Radantrieb Traction de roues	nein non
Führungsholm	klappbar und regulierbar mittels Antivibrations-Schnellspannern
Guidon	réglage de la hauteur par crans et système de tension rapide anti-vibration
Motorschutzkegel Cône de protection moteur	optional en option
Akku Batterie	82V - 2,5 Ah
Ladegerät / Ladezeit Chargeur / Temps de recharge	4 Ah / 40 min
geeignet für recommandée pour	bis zu jusqu'à 600 m ²
Preis Prix	1'250.-



BM46-82VC

Akku-Rasenmäher **inkl. Akku und Ladegerät** Tondeuse à batterie **incl. batterie et chargeur**

Motor	CRAMER Lithium-Ionen-Akku 82V mit integrierter LED-Betriebsanzeige und Sicherheitsschlüssel
Moteur	Batterie lithium-ion CRAMER 82V avec d'un témoin d'alimentation LED intégré et clé de sécurité
Schnittbreite Largeur de coupe	46 cm
Gewicht Poids	25 kg ohne Akku sans la batterie
Schnitthöhenverstellung	4-stufig, zentral regulierbar
Réglage hauteur de coupe	4 hauteurs, réglables avec un seul levier à crans rapides
Räder	Stahl mit doppelreihigen Kugellagern und GRIP GRIN Profil
Roues	GRIP GRIN, en acier avec double roulements à billes
Radantrieb Traction de roues	nein non
Führungsholm	klappbar und regulierbar mittels Antivibrations-Schnellspannern
Guidon	réglage de la hauteur par crans et système de tension rapide anti-vibration
Motorschutzkegel Cône de protection moteur	optional en option
Akku Batterie	82V - 5 Ah
Ladegerät / Ladezeit Chargeur / Temps de recharge	4 Ah / 75 min
geeignet für recommandée pour	bis zu jusqu'à 1'000 m ²
Preis Prix	1'795.-



BM46A-82VC

Akku-Rasenmäher **inkl. Akku und Ladegerät** Tondeuse à batterie **incl. batterie et chargeur**

Motor	CRAMER Lithium-Ionen-Akku 82V mit integrierter LED-Betriebsanzeige und Sicherheitsschlüssel
Moteur	Batterie lithium-ion CRAMER 82V avec d'un témoin d'alimentation LED intégré et clé de sécurité
Schnittbreite	Largeur de coupe 46 cm
Gewicht Poids	33 kg ohne Akku sans la batterie
Schnitthöhenverstellung	4-stufig, zentral regulierbar
Réglage hauteur de coupe	4 hauteurs, réglables avec un seul levier à crans rapides
Räder	Stahl mit doppelreihigen Kugellagern und GRIP GRIN Profil
Roues	GRIP GRIN, en acier avec double roulements à billes
Radantrieb	Traction des roues Profi – mit zwei Fahrgeschwindigkeiten Professionnelle à 2 vitesses
Führungsholm	klappbar und regulierbar mittels Antivibrations-Schnellspannern
Guidon	réglage de la hauteur par crans et système de tension rapide anti-vibration
Motorschutzkegel	Cône de protection moteur ja oui
Akku Batterie	82V - 8 Ah
Ladegerät / Ladezeit	Chargeur / Temps de recharge 4 Ah / 120 min
geeignet für	recommandée pour bis zu jusqu'à 1'000 m ²

Preis Prix **A**

2'550.-



BM53A-82VC

Akku-Rasenmäher **inkl. Akku und Ladegerät** Tondeuse à batterie **incl. batterie et chargeur**

Motor	CRAMER Lithium-Ionen-Akku 82V mit integrierter LED-Betriebsanzeige und Sicherheitsschlüssel
Moteur	Batterie lithium-ion CRAMER 82V avec d'un témoin d'alimentation LED intégré et clé de sécurité
Schnittbreite	Largeur de coupe 53 cm
Gewicht Poids	35 kg ohne Akku sans la batterie
Schnitthöhenverstellung	4-stufig, zentral regulierbar
Réglage hauteur de coupe	4 hauteurs, réglables avec un seul levier à crans rapides
Räder	Stahl mit doppelreihigen Kugellagern und GRIP GRIN Profil
Roues	GRIP GRIN, en acier avec double roulements à billes
Radantrieb	Traction des roues Profi – mit zwei Fahrgeschwindigkeiten Professionnelle à 2 vitesses
Führungsholm	klappbar und regulierbar mittels Antivibrations-Schnellspannern
Guidon	réglage de la hauteur par crans et système de tension rapide anti-vibration
Motorschutzkegel	Cône de protection moteur ja oui
Akku Batterie	82V - 8 Ah
Ladegerät / Ladezeit	Chargeur / Temps de recharge 4 Ah / 120 min
geeignet für	recommandée pour bis zu jusqu'à 1'200 m ²

Preis Prix **A**

2'850.-



HM37 675EXi

Rasenmäher Tondeuse	
Motor Moteur	B&S 675EXi 4-Takt 4 temps READY START
Hubraum Cylindrée	163 cm ³
Schnittbreite Largeur de coupe	37 cm
Gewicht Poids	25 kg
Schnitthöhenverstellung	4-stufig, zentral regulierbar
Réglage hauteur de coupe	4 hauteurs, réglables avec un seul levier à crans rapides
Räder	Stahl mit doppelreihigen Kugellagern und GRIP GRIN Profil
Roues	GRIP GRIN, en acier avec double roulements à billes
Radantrieb Traction de roues	nein non
Motorschutzkegel Cône de protection moteur	optional en option
Führungsholm	klappbar und regulierbar mittels Antivibrations-Schnellspannern
Guidon	réglage de la hauteur par crans et système de tension rapide anti-vibration
geeignet für recommandée pour	bis zu jusqu'à 400 m ²
Preis Prix	895.-



HM46 675EXi

Rasenmäher Tondeuse	
Motor Moteur	B&S 675EXi 4-Takt 4 temps READY START
Hubraum Cylindrée	163 cm ³
Schnittbreite Largeur de coupe	46 cm
Gewicht Poids	27 kg
Schnitthöhenverstellung	4-stufig, zentral regulierbar
Réglage hauteur de coupe	4 hauteurs, réglables avec un seul levier à crans rapides
Räder	Stahl mit doppelreihigen Kugellagern und GRIP GRIN Profil
Roues	GRIP GRIN, en acier avec double roulements à billes
Radantrieb Traction de roues	nein non
Motorschutzkegel Cône de protection moteur	optional en option
Führungsholm	klappbar und regulierbar mittels Antivibrations-Schnellspannern
Guidon	réglage de la hauteur par crans et système de tension rapide anti-vibration
geeignet für recommandée pour	bis zu jusqu'à 800 m ²
Preis Prix	995.-



HM46A 675EXi

Rasenmäher Tondeuse	
Motor Moteur	B&S 675EXi 4-Takt 4 temps READY START
Hubraum Cylindrée	163 cm ³
Schnittbreite Largeur de coupe	46 cm
Gewicht Poids	32 kg
Schnitthöhenverstellung	4-stufig, zentral regulierbar
Réglage hauteur de coupe	4 hauteurs, réglables avec un seul levier à crans rapides
Räder	Stahl mit doppelreihigen Kugellagern und GRIP GRIN Profil
Roues	GRIP GRIN, en acier avec double roulements à billes
Radantrieb	Mono-Antrieb im Aluminiumgehäuse
Traction des roues	Boîtier monobloc en aluminium
Motorschutzkegel Cône de protection moteur	optional en option
Führungsholm	klappbar und regulierbar mittels Antivibrations-Schnellspannern
Guidon	réglage de la hauteur par crans et système de tension rapide anti-vibration
geeignet für recommandée pour	bis zu jusqu'à 1'200 m ²
Preis Prix	1'570.-



HM53A 675EXi

Rasenmäher Tondeuse	
Motor Moteur	B&S 675EXi 4-Takt 4 temps READY START
Hubraum Cylindrée	163 cm ³
Schnittbreite Largeur de coupe	53 cm
Gewicht Poids	34 kg
Schnitthöhenverstellung	4-stufig, zentral regulierbar
Réglage hauteur de coupe	4 hauteurs, réglables avec un seul levier à crans rapides
Räder	Stahl mit doppelreihigen Kugellagern und GRIP GRIN Profil
Roues	GRIP GRIN, en acier avec double roulements à billes
Radantrieb	Mono-Antrieb im Aluminiumgehäuse
Traction des roues	Boîtier monobloc en aluminium
Motorschutzkegel Cône de protection moteur	optional en option
Führungsholm	klappbar und regulierbar mittels Antivibrations-Schnellspannern
Guidon	réglage de la hauteur par crans et système de tension rapide anti-vibration
geeignet für recommandée pour	bis zu jusqu'à 3'000 m ²
Preis Prix	1'930.-



HM46 675 IS

Rasenmäher mit Elektrostart Tondeuse avec démarrage électrique

Motor Moteur	B&S 675IS 4-Takt 4 temps INSTART	
Elektrostarter Démarrage électrique	ja oui, INSTART mit Lithium-Ionen-Akku avec batterie lithium-ion	
Hubraum Cylindrée	163 cm ³	
Schnittbreite Largeur de coupe	46 cm	
Gewicht Poids	28 kg	
Schnitthöhenverstellung Réglage hauteur de coupe	4-stufig, zentral regulierbar 4 hauteurs, réglables avec un seul levier à crans rapides	
Räder Roues	Stahl mit doppelreihigen Kugellagern und GRIP GRIN Profil GRIP GRIN, en acier avec double roulements à billes	
Radantrieb Traction des roues	nein non	
Motorschutzkegel Cône de protection moteur	optional en option	
Führungsholm Guidon	klappbar und regulierbar mittels Antivibrations-Schnellspannern réglage de la hauteur par crans et système de tension rapide anti-vibration	
geeignet für recommandée pour	bis zu jusqu'à 800 m ²	
Preis Prix	1'195.-	



HM46A 675 IS

Rasenmäher mit Elektrostart Tondeuse avec démarrage électrique

Motor Moteur	B&S 675IS 4-Takt 4 temps INSTART	
Elektrostarter Démarrage électrique	ja oui, INSTART mit Lithium-Ionen-Akku avec batterie lithium-ion	
Hubraum Cylindrée	163 cm ³	
Schnittbreite Largeur de coupe	46 cm	
Gewicht Poids	33 kg	
Schnitthöhenverstellung Réglage hauteur de coupe	4-stufig, zentral regulierbar 4 hauteurs, réglables avec un seul levier à crans rapides	
Räder Roues	Stahl mit doppelreihigen Kugellagern und GRIP GRIN Profil GRIP GRIN, en acier avec double roulements à billes	
Radantrieb Traction des roues	Mono-Antrieb im Aluminiumgehäuse Boîtier monobloc en aluminium	
Motorschutzkegel Cône de protection moteur	optional en option	
Führungsholm Guidon	klappbar und regulierbar mittels Antivibrations-Schnellspannern réglage de la hauteur par crans et système de tension rapide anti-vibration	
geeignet für recommandée pour	bis zu jusqu'à 1'200 m ²	
Preis Prix	1'760.-	







HM53A 675 IS

Rasenmäher mit Elektrostart Tondeuse avec démarrage électrique

Motor Moteur	B&S 675IS 4-Takt 4 temps INSTART	
Elektrostarter Démarrage électrique	ja oui, INSTART mit Lithium-Ionen-Akku avec batterie lithium-ion	
Hubraum Cylindrée	163 cm ³	
Schnittbreite Largeur de coupe	53 cm	
Gewicht Poids	35 kg	
Schnitthöhenverstellung Réglage hauteur de coupe	4-stufig, zentral regulierbar 4 hauteurs, réglables avec un seul levier à crans rapides	
Räder Roues	Stahl mit doppelreihigen Kugellagern und GRIP GRIN Profil GRIP GRIN, en acier avec double roulements à billes	
Radantrieb Traction des roues	Mono-Antrieb im Aluminiumgehäuse Boîtier monobloc en aluminium	
Motorschutzkegel Cône de protection moteur	optional en option	
Führungsholm Guidon	klappbar und regulierbar mittels Antivibrations-Schnellspannern réglage de la hauteur par crans et système de tension rapide anti-vibration	
geeignet für recommandée pour	bis zu jusqu'à 3'000 m ²	
Preis Prix	2'130.-	



Zubehör Accessoires BM Serie

	Artikel-Nr. N°article	Beschreibung Description	Autonomie Autonomie	Akkuladezeit Temps de charge	Preis Prix
	PFO-0037	Akku Batterie 2,5 Ah	bis jusqu'à 600 m ²	40 min	249.-
	PFO-0038	Akku Batterie 5 Ah	bis jusqu'à 1'000 m ²	75 min	399.-
	PFO-0039	Akku Batterie 8 Ah	bis jusqu'à 1'000 m ²	120 min	559.-
	PRT-1621	Ladegerät zu CRAMER 82V Akku 2,5/5/8 Ah Chargeur pour batterie CRAMER 82V 2,5/5/8 Ah		2,5 Ah = 40 min, 5 Ah = 75 min, 8 Ah = 120 min	149.-

Zubehör Accessoires BM + HM Serie

	Artikel-Nr. N°article	Beschreibung Description	Bemerkung Remarques	Preis Prix
	PRT-0121	Motorschutzkegel Cône de protection moteur	die Auswirkungen von Schlägen auf unebenem Boden werden minimiert pour minimiser les chocs sur les terrains irréguliers	140.-

PM46PRO

Profi-Rasenmäher Tondeuse professionnelle

Motor Moteur	B&S 850 Professional Series OHV 4-Takt 4 temps READY START
Hubraum Cylindrée	190 cm ³
Schnittbreite Largeur de coupe	46 cm
Gewicht Poids	37 kg
Schnitt Höhenverstellung	4-stufig, zentral regulierbar
Réglage hauteur de coupe	4 hauteurs, réglables avec un seul levier à crans rapides
Räder	Stahl mit doppelreihigen Kugellagern und GRIP GRIN Profil, Hinterräder mit MAXI Ø
Roues	GRIP GRIN, en acier avec double roulements à billes, roues arrière au diamètre MAXI
Radantrieb	Profi – mit zwei Fahrgeschwindigkeiten
Traction des roues	Professionnelle à 2 vitesses
Motorschutzkegel Cône de protection moteur	ja oui
Führungsholm	klappbar und regulierbar mittels Antivibrations-Schnellspannern und Komfort-Hebel
Guidon	réglage de la hauteur par crans et système de tension rapide anti-vibration et leviers confort

Preis Prix **€**

2'195.–



PM53PRO

Profi-Rasenmäher Tondeuse professionnelle

Motor Moteur	B&S 850 Professional Series OHV 4-Takt 4 temps READY START
Hubraum Cylindrée	190 cm ³
Schnittbreite Largeur de coupe	53 cm
Gewicht Poids	39 kg
Schnitt Höhenverstellung	4-stufig, zentral regulierbar
Réglage hauteur de coupe	4 hauteurs, réglables avec un seul levier à crans rapides
Räder	Stahl mit doppelreihigen Kugellagern und GRIP GRIN Profil, Hinterräder mit MAXI Ø
Roues	GRIP GRIN, en acier avec double roulements à billes, roues arrière au diamètre MAXI
Radantrieb	Profi – mit zwei Fahrgeschwindigkeiten
Traction des roues	Professionnelle à 2 vitesses
Motorschutzkegel Cône de protection moteur	ja oui
Führungsholm	klappbar und regulierbar mittels Antivibrations-Schnellspannern und Komfort-Hebel
Guidon	réglage de la hauteur par crans et système de tension rapide anti-vibration et leviers confort

Preis Prix **€**

2'520.–



PM46PRO **IS**

Profi-Rasenmäher mit Elektrostart Tondeuse professionnelle avec démarrage électrique

Motor Moteur	B&S 850 Professional Series OHV 4-Takt 4 temps INSTART
Elektrostarter Démarrage électrique	ja oui, INSTART mit Lithium-Ionen-Akku avec batterie lithium-ion
Hubraum Cylindrée	190 cm ³
Schnittbreite Largeur de coupe	46 cm
Gewicht Poids	38 kg
Schnitt Höhenverstellung	4-stufig, zentral regulierbar
Réglage hauteur de coupe	4 hauteurs, réglables avec un seul levier à crans rapides
Räder	Stahl mit doppelreihigen Kugellagern und GRIP GRIN Profil, Hinterräder mit MAXI Ø
Roues	GRIP GRIN, en acier avec double roulements à billes, roues arrière au diamètre MAXI
Radantrieb Traction des roues	Profi – mit zwei Fahrgeschwindigkeiten Professionnelle à 2 vitesses
Motorschutzkegel Cône de protection moteur	ja oui
Führungsholm	klappbar und regulierbar mittels Antivibrations-Schnellspannern und Komfort-Hebel
Guidon	réglage de la hauteur par crans et système de tension rapide anti-vibration et leviers confort

Preis Prix **€**

2'390.–



PM53PRO **IS**

Profi-Rasenmäher mit Elektrostart Tondeuse professionnelle avec démarrage électrique

Motor Moteur	B&S 850 Professional Series OHV 4-Takt 4 temps INSTART
Elektrostarter Démarrage électrique	ja oui, INSTART mit Lithium-Ionen-Akku avec batterie lithium-ion
Schnittbreite Largeur de coupe	53 cm
Gewicht Poids	40 kg
Schnitt Höhenverstellung	4-stufig, zentral regulierbar
Réglage hauteur de coupe	4 hauteurs, réglables avec un seul levier à crans rapides
Räder	Stahl mit doppelreihigen Kugellagern und GRIP GRIN Profil, Hinterräder mit MAXI Ø
Roues	GRIP GRIN, en acier avec double roulements à billes, roues arrière au diamètre MAXI
Radantrieb	Profi – mit zwei Fahrgeschwindigkeiten
Traction des roues	Professionnelle à 2 vitesses
Motorschutzkegel Cône de protection moteur	ja oui
Führungsholm	klappbar und regulierbar mittels Antivibrations-Schnellspannern und Komfort-Hebel
Guidon	réglage de la hauteur par crans et système de tension rapide anti-vibration et leviers confort

Preis Prix **€**

2'695.–



NEW

PM46A_K

Profi-Rasenmäher Tondeuse professionnelle

Motor	4-Takt KAWASAKI FJ180V KAI mit Druckschmierung (hangtauglich)
Moteur	4-temps KAWASAKI FJ180V KAI avec lubrification sous pression (adapté terrains à forte pente)
Hubraum Cylindrée	179 cm ³
Schnittbreite Largeur de coupe	46 cm
Gewicht Poids	45 kg
Schnitthöhenverstellung	4-stufig, zentral regulierbar
Réglage hauteur de coupe	4 hauteurs, réglables avec un seul levier à crans rapides
Räder	Stahl mit doppelreihigen Kugellagern und GRIP GRIN Profil, Hinterräder mit MAXI Ø
Roues	GRIP GRIN, en acier avec double roulements à billes, roues arrière au diamètre MAXI
Radantrieb	Profi – mit zwei Fahrgeschwindigkeiten
Traction des roues	Professionnelle à 2 vitesses
Motorschutzkegel Cône de protection moteur	ja oui
Führungsholm	klappbar und regulierbar mittels Antivibrations-Schnellspannern und Komfort-Hebel
Guidon	réglage de la hauteur par crans et système de tension rapide anti-vibration et leviers confort
Preis Prix A	2'495.–



PM53PRO_K

Profi-Rasenmäher Tondeuse professionnelle

Motor	4-Takt KAWASAKI FJ180V KAI mit Druckschmierung (hangtauglich)
Moteur	4-temps KAWASAKI FJ180V KAI avec lubrification sous pression (adapté terrains à forte pente)
Hubraum Cylindrée	179 cm ³
Schnittbreite Largeur de coupe	53 cm
Gewicht Poids	47 kg
Schnitthöhenverstellung	4-stufig, zentral regulierbar
Réglage hauteur de coupe	4 hauteurs, réglables avec un seul levier à crans rapides
Räder	Stahl mit doppelreihigen Kugellagern und GRIP GRIN Profil, Hinterräder mit MAXI Ø
Roues	GRIP GRIN, en acier avec double roulements à billes, roues arrière au diamètre MAXI
Radantrieb	Profi – mit zwei Fahrgeschwindigkeiten
Traction des roues	Professionnelle à 2 vitesses
Motorschutzkegel Cône de protection moteur	ja oui
Führungsholm	klappbar und regulierbar mittels Antivibrations-Schnellspannern und Komfort-Hebel
Guidon	réglage de la hauteur par crans et système de tension rapide anti-vibration et leviers confort
Preis Prix A	2'750.–



SPM53PRO_K

Profi-Rasenmäher Tondeuse professionnelle

Motor	4-Takt KAWASAKI FJ180V KAI mit Druckschmierung (hangtauglich)
Moteur	4-temps KAWASAKI FJ180V KAI avec lubrification sous pression (adapté terrains à forte pente)
Hubraum Cylindrée	179 cm ³
Schnittbreite Largeur de coupe	53 cm
Gewicht Poids	59 kg
Schnitthöhenverstellung	auf dem schwenkbaren Vorderrad, 3-stufig
Réglage hauteur de coupe	sur la roue avant pivotante, 3 hauteurs
Räder	Hinterräder mit GRIP GRIN Profil und MAXI Ø, Vorderrad schwenkbar
Roues	arrière avec profil GRIP GRIN et MAXI diamètre, avant pivotante
Radantrieb Traction des roues	Profi – mit zwei Fahrgeschwindigkeiten Professionnelle à 2 vitesses
Motorschutzkegel Cône de protection moteur	ja oui
Führungsholm	klappbar und regulierbar mittels Antivibrations-Schnellspannern und Komfort-Hebel
Guidon	réglage de la hauteur par crans et système de tension rapide anti-vibration et leviers confort
Gehäuse und Rahmen	Stahlrahmen mit exentrisch montiertem Motor, erleichtert die Wendigkeit am Hang
Carter et structure	le châssis en acier avec moteur décentré augmente la maniabilité en pente
geeignet für	Einsatz im professionellen Bereich zum Mähen von Flächen mit hohem Grasstand und in Hanglage
recommandée pour	un usage professionnel pour faucher en herbe très haute et entretenir des terrains en forte pente
Preis Prix A	3'390.–





NEW

	XM90A	XM120A	XM140A
Motor Moteur		B&S 4175EX 17,5 PS CV 4-Takt 4 temps	
Hubraum Cylindrée		500 cm ³	
Anlasser Démarrage		Elektrisch Électrique	
Schnittbreite Largeur de coupe	90 cm	120 cm	140 cm
Gewicht Poids	180 kg	200 kg	215 kg
Mähdeck Plateau de coupe	3 getrennte Gehäuse, im Dreieck angeordnet par 3 carters GRIN indépendants disposés en triangle		
Schnitt Höhenverstellung Hauteur de coupe	25 – 115 mm, elektrisch stufenlos regulierbar réglage en continu électrique		
Räder Roues	vorne: Vollgummi 209x76 mm, hinten: Rasenbereifung 13x5.00-6 avant : à bandage caoutchouc 209x76 mm, arrière : pneus gazon 13x5.00-6		
Antrieb Traction	GRIN EASY DRIVE: Zero-Turn Antrieb mit vereinfachter Bedienung GRIN EASY DRIVE : traction zero turn à démarrage simplifié		
Motorschutzkegel Cône de protection moteur	ja oui		
Führungsholm Guidon	klappbar und regulierbar mittels Antivibrations-Schnellspannern und Komfort-Hebel réglage de la hauteur par crans et système de tension rapide anti-vibration et leviers confort		
L x B x H im Einsatz L x l x h en service	139 x 96 x 116 cm	145 x 126 x 116 cm	145 x 146 x 116 cm
geeignet für recommandée pour	bis zu jusqu'à 5'200 m ³ /h	bis zu jusqu'à 7'000 m ³ /h	bis zu jusqu'à 8'100 m ³ /h
Preis Prix	7'990.–	9'990.–	11'990.–

Zubehör Accessoires Serie XM

Artikel-Nr. N° article	Beschreibung Description	Preis Prix
ASM-0187	ON-BOARD Grundplatte für Zubehörfestigung Plaque ON-BOARD pour fixation des accessoires	190.–
ASM-0166	RIDE-ON Plattform um sitzend zu fahren Plateforme RIDE-ON pour conduite assis erforderlich Art.-Nr. nécessaire n°art. ASM-0187	890.–
ASM-0175	STAND-ON Plattform um stehend zu fahren Plateforme STAND-ON pour conduite debout erforderlich Art.-Nr. nécessaire n°art. ASM-0187	290.–



BIOCH50

Häcksler Broyeur	
Motor Moteur	B&S XR PROFESSIONAL 4-Takt 4 temps
Hubraum Cylindrée	208 cm ³
Anlasser Démarrage	Elektrisch Électrique / Handstart Manuel
Antrieb Entraînement	mit Keilriemen avec courroie
Aststärke Diamètre de branche	max. 5 cm
Messerscheiben Ø - Stärke Disque à couteaux Ø - épaisseur	280 mm - 6 mm
Schneidsystem	mit 2 Messern und 8 Hämmer
Système de coupe	doté de 2 lames et de 8 marteaux
Messer Largeur de coupe	100 mm aus gehärtetem Stahl en acier trempé
Trichter	aufklappbar für Reinigung oder Transport
Trémie	s'ouvre pour le nettoyage ou le transport
Auswurf Évacuation	fest - aus Stahl fixe - en acier
Räder	Stahl mit doppelreihigen Kugellagern und GRIP GRIN MAXI Profil
Roues	GRIP GRIN MAXI profil, en acier avec double roulements à billes
Gewicht Poids	71 kg
geeignet für recommandée pour	bis zu jusqu'à 3 m ³ /h
Preis Prix €	2'699.-



BIOCH70

Häcksler Broyeur	
Motor Moteur	B&S XR 1450 4-Takt 4 temps
Hubraum Cylindrée	306 cm ³
Anlasser Démarrage	Elektrisch Électrique / Handstart Manuel
Antrieb Entraînement	mit 2 Keilriemen avec 2 courroies
Aststärke Diamètre de branche	max. 7 cm
Messerscheiben Ø - Stärke Disque à couteaux Ø - épaisseur	340 mm - 10 mm
Schneidsystem	mit 2 Messern und 12 Hämmer
Système de coupe	doté de 2 lames et de 12 marteaux
Messer Largeur de coupe	150 mm aus gehärtetem Stahl en acier trempé
Trichter Trémie	abnehmbar démontable
Auswurf Évacuation	360° schwenkbar - aus Stahl 360° pivotant - en acier
Räder	Stahl mit doppelreihigen Kugellagern und GRIP GRIN MAXI Profil
Roues	GRIP GRIN MAXI profil, en acier avec double roulements à billes
Gewicht Poids	135 kg
geeignet für recommandée pour	bis zu jusqu'à 6 m ³ /h
Preis Prix €	4'559.-





BIOCH120

Häcksler Broyeur

Motor Moteur

Hubraum Cylindrée

Anlasser Démarrage

Getriebe Entraînement

Aststärke Diamètre de branche

Schneidsystem Système de coupe

Walze Rouleau d'alimentation

Trichter Öffnung Ouverture de trémie

Auswurf Évacuation

Auswurfhöhe Hauteur d'évacuation

Spurbreite Largeur de voie

Fahrgeschwindigkeit Vitesse de transport

Gewicht Poids

L x B x H im Einsatz L x l x h en service

L x B x H für Transport L x l x h pendant le transport

Preis Prix

B&S Vanguard 23 PS CV 4-Takt 4 temps 2 Zylinder cylindres
627 cm³

Elektrisch Électrique / Handstart Manuel

Hydrostat Hydrostatique

max. 12 cm

Häckseltrommel mit 4 gehärteten Stahlmessern avec rotor en acier trempé à 4 couteaux

hydraulisch mit einstellbarer Geschwindigkeit und ANTI-STRESS-System hydraulique avec vitesse réglable et système ANTI-STRESS

96 x 43 cm klappbar repliable

360° schwenkbar - aus Stahl 360° pivotant - en acier

195 cm

90 cm

ca. 2,5 km/h

550 kg

290 x 109 x 196 cm

175 x 109 x 150 cm

22'490.-



WENN QUALITÄT UND GRÜNDLICHKEIT ZÄHLEN
QUAND LA QUALITÉ ET LA RIGUEUR SONT IMPORTANTES

VERLANGEN SIE EINE VORFÜHRUNG
DEMANDEZ UNE DÉMONSTRATION



DAS KOMBI-TALENT FÜR RASEN, HOCHGRAS UND GESTRÜPP

LE TALENT COMBINÉ POUR LA TONTE DU GAZON, L'HERBE HAUTE ET LES BROUSAILLES

Mit Rückwärtsgang und zuschaltbarer Differenzialsperre
Avec marche arrière et blocage du différentiel

Leichtgängige und stufenlose Schnitthöhenverstellung über eine Spindel
Réglage confortable et en continu de la hauteur de coupe, par manivelle

3-D Höhen- und Seitenverstellung
Guidon réglable en 3D pour la hauteur et la position latérale

Kraftvolle Profi-Motorisierung mit OHV-Technologie
Motorisation professionnelle avec des moteurs OHV puissants

Stabile Rohrrahmenkonstruktion für den harten Dauereinsatz
Châssis tubulaire stable pour des conditions de travail difficiles et exigeantes



FL500

FL500

Allesmäher Tondeuse universelle	
Motor Moteur	Honda GXV160 5,5 PS CV mit Antivibrationssystem avec système anti-vibration
Leistung Puissance	3 kW bei 3200 U/min tr/min
Antrieb Entraînement	Differenzial mit Sperre avec blocage du différentiel
Getriebe	3 Vor- (1,5; 2,5; 4 km/h), 1 Rückwärtsgang (1,7 km/h)
Transmission	3 marches avant (1,5; 2,5; 4 km/h), 1 arrière (1,7 km/h)
Schnittbreite Largeur de coupe	50 cm
Messerdrehzahl Vitesse du couteau	3000 U/min tr/min
Höhenverstellung Réglage hauteur	zentral, stufenlos central en continu 2-8 cm
Gewicht Poids	68 kg
L x B x H L x l x h	155 x 58 x 97 cm
Ausstattung Equipement	Messer Original Orec und Grasmesser Couteau d'origine Orec et couteau pour l'herbe
Preis Prix	3'350.-



Zubehör siehe Seite 69
Accessoires voir page 69

MG530

NEW

Mulchmäher Tondeuse mulching	
Motor Moteur	Kohler CV224 6 PS CV mit Ölpumpe avec pompe à huile
Hubraum Cylindrée	224 cm ³
Leistung Puissance	4,4 kW bei 3500 U/min tr/min
Antrieb Entraînement	Differenzial mit Sperre avec blocage du différentiel
Getriebe	3 Vor- (1,9; 3,1; 5 km/h), 1 Rückwärtsgang (2,3 km/h)
Transmission	3 marches avant (1,9; 3,1; 5 km/h), 1 arrière (2,3 km/h)
Schnittbreite Largeur de coupe	53 cm
Messerdrehzahl Vitesse du couteau	TBA
Höhenverstellung Réglage hauteur	zentral, stufenlos central en continu 2-6,5 cm
Holmverstellung Réglage guidon	vertikal und horizontal à la verticale et à l'horizontale
Gewicht Poids	71 kg
L x B x H L x l x h	155 x 58 x 101 cm
Ausstattung Equipement	Mulchmesser Couteau mulching OREC
Preis Prix	3'990.-



Erklärung Explication



* HSS 10 Jahre Garantie Profi-Line – Herkules/OREC Sicherheitssystem: Auf **alle Herkules/OREC Profi-Line Produkte** gewähren wir Ihnen **10 Jahre Garantie auf Kurbelwellenschäden**, die durch Aufmähen entstanden sind.

* HSS 10 ans de garantie Profi-Line – Herkules/OREC Security System: sur **tous les produits Herkules/OREC Profi-Line**, nous vous accordons **10 ans de garantie sur les dommages causés aux vilebrequins par le fauchage**.



ALLES GUT IM GRIFF

Alle wichtigen Funktionen sind direkt am Führungsholm in Griffnähe einstell- und erreichbar

TOUT BIEN EN MAIN

Toutes les fonctions importantes sont réglables et accessibles directement sur le guidon, à portée de main



GUTE FÜHRUNG

Das grosse Führungsrad erleichtert das Handling des perfekt ausbalancierten Mähers

BONNE MANIPULATION

La grande roue de guidage facilite la manipulation de la tondeuse parfaitement équilibrée

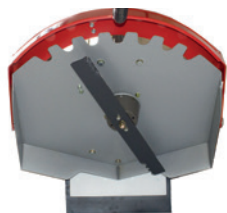

MÄHDECK MIT KLAUEN

Zur Stabilisierung des Schnittguts ist das Mähdeck frontseitig mit Klauen konstruiert

PLATEAU DE COUPE AVEC GRIFFES

Le plateau de coupe est équipé de griffes à l'avant pour stabiliser l'herbe coupée



PERFEKTE TRAKTION

Grosse Gummiräder mit All-Terrain Bereifung bringen den Mäher auch im unwegsamen Gelände sicher voran

TRACTION PARFAITE

De grandes roues en caoutchouc tout-terrain permettent à la tondeuse d'avancer en toute sécurité, même sur les terrains les plus difficiles

SH61

Allesmäher Tondeuse universelle

Motor Moteur	Kohler CV224-3011 6 PS CV mit Ölpumpe avec pompe à huile
Leistung Puissance	4,4 kW bei 3500 U/min tr/min
Antrieb	Differenzial mit Sperre
Entrainement	avec blocage du différentiel
Getriebe	3 Vor- (1,7; 2,6; 3,9 km/h), 1 Rückwärtsgang (1,7 km/h)
Transmission	3 marches avant (1,7; 2,6; 3,9 km/h), 1 arrière (1,7 km/h)
Schnittbreite Largeur de coupe	60 cm
Messerdrehzahl Vitesse du couteau	1776 U/min tr/min
Höhenverstellung Réglage hauteur	zentral, stufenlos central en continu 5–10 cm
Gewicht Poids	85 kg
L x B x H L x l x h	203 x 71 x 103 cm
Ausstattung	Messer Original Orec, Grasmesser und Kombibremse
Equipement	Couteau d'origine Orec, couteau pour l'herbe et frein sécurité combiné
Preis Prix	3'990.–

Zubehör siehe Seite Accessoires voir page 69



SH71BL

Allesmäher Tondeuse universelle

Motor Moteur	Honda GXV340 11 PS CV mit Ölpumpe avec pompe à huile
Leistung Puissance	6,6 kW bei 3600 U/min tr/min
Antrieb	Differenzial mit Sperre
Entrainement	avec blocage du différentiel
Getriebe	3 Vor- (1,6; 2,4; 3,6 km/h), 1 Rückwärtsgang (1,6 km/h)
Transmission	3 marches avant (1,6; 2,4; 3,6 km/h), 1 arrière (1,6 km/h)
Schnittbreite Largeur de coupe	70 cm
Messerdrehzahl Vitesse du couteau	2351 U/min tr/min
Höhenverstellung Réglage hauteur	zentral, stufenlos central en continu 5,5–10 cm
Gewicht Poids	120 kg
L x B x H L x l x h	183 x 81 x 123 cm
Ausstattung	Messer Original Orec, Grasmesser und Kombibremse
Equipement	Couteau d'origine Orec, couteau pour l'herbe et frein sécurité combiné
Preis Prix	5'250.– 4'990.–**

Zubehör siehe Seite Accessoires voir page 69





EXTRABREITREIFEN

Der SH71BVL und SH72 sind serienmässig mit extra breiten All-Terrain Reifen ausgestattet

PNEUS EXTRA LARGES

Les SH71BVL et SH72 sont équipés de série de pneus tout-terrain extra larges



MÄHDECK MIT KLAUEN

Zur Stabilisierung des Schnittguts ist das Mähdeck frontseitig mit Klauen konstruiert

PLATEAU DE COUPE AVEC GRIFFES

Le plateau de coupe est équipé de griffes à l'avant pour stabiliser l'herbe coupée

SH71BVL

Allesmäher Tondeuse universelle

Motor Moteur	Honda GXV340 11 PS CV mit Ölpumpe avec pompe à huile		
Leistung Puissance	6,6 kW bei 3600 U/min tr/min		
Antrieb	Differenzial mit Sperre		
Entrainement	avec blocage du différentiel		
Getriebe	3 Vor- (1,6; 2,4; 3,6 km/h), 1 Rückwärtsgang (1,6 km/h)		
Transmission	3 marches avant (1,6; 2,4; 3,6 km/h), 1 arrière (1,6 km/h)		
Schnittbreite Largeur de coupe	70 cm		
Messerdrehzahl Vitesse du couteau	2351 U/min tr/min		
Höhenverstellung Réglage hauteur	zentral, stufenlos central en continu 5,5–10 cm		
Gewicht Poids	122 kg		
L x B x H L x l x h	183 x 81 x 123 cm		
Räder Roues	16 x 7,00 - 8"		
Ausstattung	Messer Original Orec, Grasmesser und Kombibremse		
Equipement	Couteau d'origine Orec, couteau pour l'herbe et frein sécurité combiné		

Preis Prix 5'450.–

Zubehör siehe Seite Accessoires voir page 69



**BREITRÄDER
ROUES LARGES**



SH72

Allesmäher Tondeuse universelle

Motor Moteur	GXV390 13 PS CV mit Ölpumpe avec pompe à huile		
Leistung Puissance	9,69 kW bei 3600 U/min tr/min		
Antrieb	Differenzial mit Sperre		
Entrainement	avec blocage du différentiel		
Getriebe	Hydrostat		
Transmission	Hydrostatique		
Geschwindigkeit	vor: 0 – 3,8 km/h / rück: 0 – 2 km/h		
Vitesse	avant: 0 – 3,8 km/h / arrière: 0 – 2 km/h		
Schnittbreite Largeur de coupe	70 cm		
Messerdrehzahl Vitesse du couteau	2351 U/min tr/min		
Höhenverstellung Réglage hauteur	zentral, stufenlos central en continu 5,5–11,5 cm		
Holm	horizontale sowie vertikale Verstellung per Daumen		
Guidon	réglable verticalement et latéralement par un levier		
Gewicht Poids	135 kg		
Räder Roues	16 x 7,00 - 8"		
L x B x H L x l x h	203 x 81 x 103 cm		
Ausstattung	Messer Original Orec, Grasmesser und Kombibremse		
Equipement	Couteau d'origine Orec, couteau pour l'herbe et frein sécurité combiné		

Preis Prix 6'850.–

Zubehör siehe Seite Accessoires voir page 69



**BREITRÄDER
ROUES LARGES**

**HYDROSTAT
HYDROSTATIQUE**



VERSTELLBARER HOLM

Höhen- und Seitenverstellung jederzeit mit Daumen bedienbar

GUIDON RÉGLABLE

Réglage de la hauteur et des côtés pouvant être effectué à tout moment avec le pouce

SH72



HYDROSTATANTRIEB

Durch das Profi-Hydrostatgetriebe mit zuschaltbarer Differenzialsperre lässt sich der Mäher bequem über den Fahrertriebshebel stufenlos vor- und rückwärts fahren

ENTRAÎNEMENT HYDROSTATIQUE

La transmission hydrostatique professionnelle avec blocage de différentiel commutable permet de faire avancer et reculer la tondeuse confortablement via le levier de commande

SH72



Höhenverstellbarer Führungsholm mit Schnellverschluss
Réglage de la hauteur du guidon avec système rapide



Zentrale Schnitthöhenverstellung über Spindel
Réglage central de la hauteur de coupe par manivelle



Robuste Messerwelle zur sicheren Zerkleinerung harten Materials
Axe de couteaux très robuste, garantissant un broyage des matériaux les plus durs

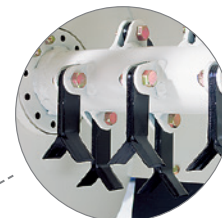

Übersichtliche und gut erreichbare Bedienelemente
Elements de commandes pratiques



HR 531



Kraftübertragung mit Keilriemen
Transmission de puissance par courroie



Selbstöffnende Klappe am Mähdeck für besonders hohes Strauchwerk
Couvercle mobile du carter de tonte permettant de s'adapter aux herbes hautes

HR531

Schlegelmäher Épareuse à fléaux

Motor Moteur	Honda GX200
Leistung Puissance	4,1 kW 5,6 PS CV bei à 3600 U/min tr/min
Antrieb Entraînement	Einzelradkupplung avec débrabotage des roues
Getriebe	3 Vor- (1; 2; 3,5 km/h), 1 Rückwärtsgang (1 km/h)
Transmission	3 marches avant (1; 2; 3,5 km/h), 1 arrière (1 km/h)
Schnittbreite Largeur de coupe	52 cm
Messer Lames escamotables	32 Y-Messer 32 Lames-Y
Höhenverstellung Réglage hauteur	zentral, stufenlos central en continu 5 – 11 cm
Räder Roues	Acherstollen Roues agraires 4,00 – 7"
Gewicht Poids	124 kg
L x B x H L x l x h	165 x 71 x 93 cm
Preis Prix €	5'250,-

Zubehör siehe Seite Accessoires voir page 69



HR622H

Schlegelmäher Épareuse à fléaux

Motor Moteur	Honda GX270
Leistung Puissance	6,3 kW 8,6 PS CV bei à 3600 U/min tr/min
Antrieb Entraînement	Einzelradkupplung avec débrabotage des roues
Getriebe	3 Vor- (1; 2; 3,5 km/h), 1 Rückwärtsgang (1 km/h)
Transmission	3 marches avant (1; 2; 3,5 km/h), 1 arrière (1 km/h)
Schnittbreite Largeur de coupe	65 cm
Messer Lames escamotables	38 Y-Messer 38 Lames-Y
Höhenverstellung Réglage hauteur	zentral, stufenlos central en continu 5 – 11 cm
Räder Roues	Terra 16 x 7.00 - 8"
Gewicht Poids	135 kg
L x B x H L x l x h	165 x 81 x 93 cm
Preis Prix €	6'450,-

Zubehör siehe Seite Accessoires voir page 69





HOLMBEDIENUNG

Alle wichtigen Funktionen lassen sich direkt und komfortabel am Holm steuern

FONCTIONS POIGNÉE

Toutes les fonctions importantes peuvent être commandées directement et confortablement sur le guidon



STABILE Y-MESSER

Die frei pendelnden Y-Messer zerkleinern das Schnittgut besonders fein

COUTEAUX EN Y STABLES

Les lames en Y oscillant librement broient les déchets de manière particulièrement fine



HONDAMOTORISIERUNG

Der kraftvolle Motor von Honda bietet ausreichend Kraftreserven für den harten Dauereinsatz

MOTORISATION HONDA

Le moteur puissant de Honda offre suffisamment de réserves de puissance pour une utilisation continue dans des conditions difficiles



HYDROSTATANTRIEB

Durch das Profi-Hydrostatgetriebe mit zuschaltbarer Differenzialsperre lässt sich der Mäher bequem über den Fahrtriebhebel stufenlos vor- und rückwärts fahren

**ENTRAÎNEMENT
HYDROSTATIQUE**

La transmission hydrostatique professionnelle avec blocage de différentiel commutable permet de faire avancer et reculer la tondeuse confortablement via le levier de commande

HRC673

Schlegelmäher Épareuse à fléaux

Motor Moteur	Honda GX270T2 OHV (hangtauglich) (adapté terrains à fortes pentes)
Leistung Puissance	6,3 kW 8,4 PS CV bei à 3600 U/min tr/min
Antrieb Entraînement	Bremse pro Raupe frein et débrayage par chenille
Getriebe	3 Vor- (1; 2; 3,5 km/h), 1 Rückwärtsgang (1 km/h)
Transmission	3 marches avant (1; 2; 3,5 km/h), 1 arrière (1 km/h)
Schnittbreite Largeur de coupe	65 cm
Messer Lames escamotables	38 Y-Messer 38 Lames-Y
Höhenverstellung Réglage hauteur	zentral, stufenlos central en continu 5 – 11 cm
Holm	5-fach höhen- und seitenverstellbar
Guidon	réglable sur 5 pos. en hauteur et en latéral
Feststellbremse	spannen mit automatischer Einrastung beim Ausrücken der Kupplung
Frein de stationnement	avec engagement automatique lorsque l'embrayage est débrayé
Räder Roues	Gummiraupen Chenilles en caoutchouc
Gewicht Poids	170 kg
L x B x H L x l x h	165 x 81 x 93 cm

Preis Prix € **8'450.-**

Zubehör siehe unten und Seite Accessoires voir en bas et page 69



Zubehör Accessoires

Artikel-Nr. N°article	Beschreibung Description	zu Maschine pour machines	Preis Prix €
0334-84000	Trittbrett HRC Marchepied HRC	HRC673 / HRC813	720.-

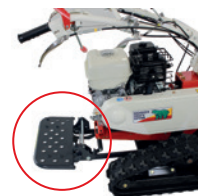

**VERLANGEN SIE EINE VORFÜHRUNG
DEMANDEZ UNE DÉMONSTRATION**



RAUPENANTRIEB

Mit dem Raupenantrieb bieten die Mäher absolut perfekte Traktion im Gelände und am Hang

ENTRAÎNEMENT DES CHENILLES

Grâce à leur entraînement par chenilles, les faucheuses offrent une traction absolument parfaite sur le terrain et en pente



HANGTAUGLICH

Extremes Gefälle oder starke Steigungen werden problemlos von der Maschine gemeistert

PENDANT DÉGUISANT

Les pentes extrêmes ou les fortes inclinaisons sont maîtrisées sans problème par la machine



SCHALTGETRIEBE

In Griffweite am Holm ist die Schaltung des Getriebes gut erreichbar

BOÎTE DE VITESSES MANUELLE

A portée de main sur le guidon, le changement de vitesse de la transmission est facilement accessible



HÖHENVERSTELLUNG

Über eine Spindel lässt sich die Schnitthöhe der Schlegelmäher zentral justieren

RÉGLAGE DE LA HAUTEUR

La hauteur de coupe de la faucheuse à fléaux peut être ajustée de manière centrale à l'aide d'une broche

HRC813

Schlegelmäher Épareuse à fléaux

Motor Moteur	Honda GX340T2 OHV (hangtauglich) (adapté terrains à fortes pentes)	
Leistung Puissance	8 kW 10,7 PS CV bei à 3600 U/min tr/min	
Antrieb	Bremse pro Raupe	
Entraînement	frein et débrayage par chenille	
Getriebe	3 Vor- (1; 2; 3,5 km/h), 1 Rückwärtsgang (1 km/h)	
Transmission	3 marches avant (1; 2; 3,5 km/h), 1 arrière (1 km/h)	
Schnittbreite Largeur de coupe	80 cm	
Messer Lames escamotables	46 Y-Messer 46 Lames-Y	
Höhenverstellung Réglage hauteur	zentral, stufenlos central en continu 5 – 11 cm	
Holm	5-fach höhen- und seitenerstellbar	
Guidon	réglable sur 5 pos. en hauteur et en latéral	
Feststellbremse	spannen mit automatischer Einrastung beim Ausrücken der Kupplung	
Frein de stationnement	avec engagement automatique lorsque l'embrayage est débrayé	
Räder Roues	Gummiraupen Chenilles en caoutchouc	
Gewicht Poids	195 kg	
L x B x H L x l x h	165 x 94 x 93 cm	

Preis Prix € ~~9'750.-~~ 8'990.-**

Zubehör siehe Seite Accessoires voir page 64/69



ZHR800

ZERO TURN Stand-on Schlegelmäher Épareuse à fléaux conducteur porté

Motor Moteur	Honda GX390	
Hubraum Cylindrée	389 cm ³	
Leistung Puissance	8,7 kW 11,7 PS CV bei à 3600 U/min tr/min	
Antrieb	Hydrostat	
Entraînement	Hydrostatique	
Geschwindigkeit Vitesse LOW	vor avant: 0 – 4,5 km/h / rück arrière: 0 – 2,6 km/h	
Geschwindigkeit Vitesse HIGH	vor avant: 0 – 7,5 km/h / rück arrière: 0 – 4,5 km/h	
Schnittbreite Largeur de coupe	80 cm	
Messer Lames escamotables	TBA	
Höhenverstellung Réglage hauteur	elektrisch stufenlos électrique continu 3 – 32 cm	
Räder Roues	Gummiraupen Chenilles en caoutchouc	
Gewicht Poids	320 kg	
L x B x H L x l x h	172,5 x 100 x 114 cm	

Preis Prix € 16'500.-

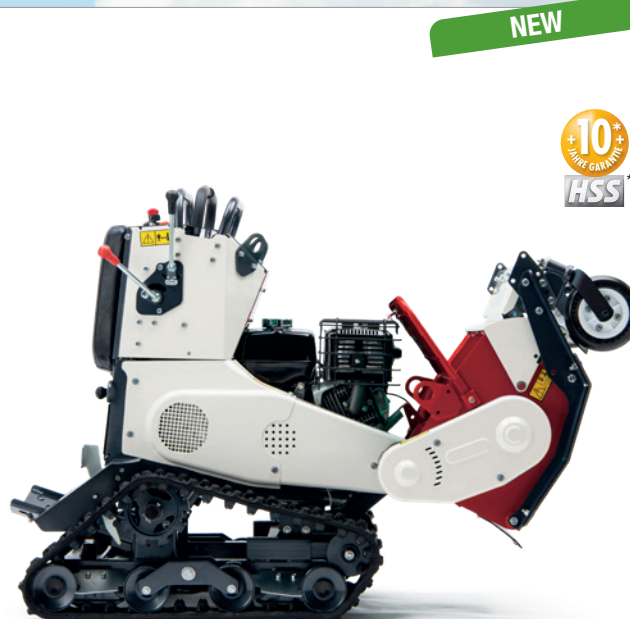

**solange Aktionsvorrat

**valable jusqu'à épuisement des stocks concernés par cette action



RM830

Aufsitz-Gestrüppmäher Faucheuse-débroussailleuse autoportée, tout-terrain

Motor Moteur	Honda GXV 390 OHV
Leistung Puissance	7,6 kW 10,2 PS CV bei à 3600 U/min tr/min
Getriebe	Profi-Hydrostatgetriebe
Transmission	hydrostatique professionnelle
Differenzialsperre Blocage du différentiel	✓
Feststellbremse Frein de stationnement	✓
Geschwindigkeit	vor: 0 – 10 km/h / rück: 0 – 4,5 km/h
Vitesse	avant: 0 – 10 km/h / arrière: 0 – 4,5 km/h
Räder Roues	vorne avant 3.50 – 7 hinten arrière 16 x 7.00 - 8
Messer Couteaux	mit pendelnd aufgehängten Klängen avec lames articulées
Schnittbreite Largeur de coupe	83 cm
Schnitthöhe Hauteur de coupe	5 – 9 cm stufenlos en continu
Wendekreis Rayon de braquage	1,95 m
Gewicht Poids	240 kg
L x B x H L x l x h	177 x 99 x 87 cm
Preis Prix	8'990.-



Zubehör siehe Seite Accessoires voir page 69

RM60G

Schmalspur-Aufsitzmäher Faucheuse autoportée à voie étroite

Motor Moteur	Honda GXV390
Leistung Puissance	7,6 kW 10,2 PS CV bei à 3600 U/min tr/min
Hubraum Cylindrée	389 cm ³
Antrieb Entraînement	Differenzial mit Sperre avec blocage professionnelle
Getriebe	4 Vor- (2; 3,2; 5,3; 7,9 km/h), 1 Rückwärtsgang (2,2 km/h)
Transmission	4 marches avant (2; 3,2; 5,3; 7,9 km/h), 1 arrière (2,2 km/h)
Feststellbremse Frein de stationnement	✓
Schnittbreite Largeur de coupe	60 cm
Schnitthöhe Hauteur de coupe	5 – 10 cm stufenlos en continu
Lenkrad Volant	höhenverstellbar réglable en hauteur
Räder Roues	vorne avant 3.50 – 7 hinten arrière 4.00 – 7
Wendekreis Rayon de braquage	2,2 m
Gewicht Poids	248 kg
L x B x H (mit oberer Rahmen)	183,5 x 68,5 x 90 (161) cm
L x l x h (avec arceau de protection)	
Preis Prix	7'950.- 5'500.-**



Zubehör siehe Seite Accessoires voir page 69

Aufsitz-Gestrüppmäher

Faucheuses débroussailleuses autoportées, tout-terrain



RM982100

Aufsitz-Gestrüppmäher Faucheuse-débroussailleuse autoportée, tout-terrain

Motor Moteur	B&S Vanguard 23 PS CV 2 Zylinder cylindres
Leistung Puissance	17,2 kW bei à 3600 U/min tr/min
Getriebe	Hydrostat mit zuschaltbarer Differenzialsperre
Transmission	Hydrostatische avec blocage du différentiel
Antrieb Entraînement	4x4
Feststellbremse Frein de stationnement	✓

Messersystem	Mähwerk mit Pendelklingen
Système de couteaux	Unité de coupe avec lames articulées

Schnittbreite Largeur de coupe 97,5 cm

Schnitthöhe Hauteur de coupe	5 – 12 cm stufenlos en continu
Wendekreis Rayon de braquage	2,1 m
Gewicht Poids	350 kg
L x B x H L x l x h	202 x 107 x 95 cm

Preis Prix 16'650.-



Zubehör siehe Seite Accessoires voir page 69



MIT 2-FACH SEITENAUSLEGER

AVEC DEUX BRAS DÉPORTABLES INTERCEPTS

RM600W

Aufsitz-Gestrüppmäher mit 2-fach Seitenausleger

Faucheuse-débroussailleuse autoportée avec deux bras déportables intercepts

Motor Moteur	Kawasaki FS541V-EG82 18 PS CV 2 Zylinder cylindres
Leistung Puissance	11,3 kW bei à 3600 U/min tr/min
Messersystem	2 Messerscheiben mit jeweils 4 Pendelklingen, 2 Ausleger mit jeweils 2 Klingen
Système de coupe	2 disques à couteaux avec 4 lames articulées, 2 bras oscillants avec 2 lames chacun

Schnittbreite Largeur de coupe 71 – 116 cm

Schnitthöhe Hauteur de coupe	5 – 10 cm stufenlos en continu
Lenkrad Volant	höhenverstellbar réglable en hauteur
Getriebe Transmission	Profi-Hydrostatgetriebe hydrostatische professionnelle
Differenzialsperre Blocage du différentiel	✓
Feststellbremse Frein de stationnement	✓
Geschwindigkeit Vitesse	vor avant: 0 – 9 km/h / rück arrière: 0 – 7 km/h
Räder Roues	orne avant 3.50 – 7 hinten arrière 16 x 7.00 – 8
L x B x H L x l x h	200 x 72 - 117,5 x 105,5 cm
Gewicht Poids	310 kg

Ausstattung mit Seitenausleger rechts und links
Equipement avec bras déportables droit et gauche

Preis Prix 13'300.-





RMK151100

Aufsitz-Gestrüppmäher mit Seitenausleger

Faucheuse-débroussailleuse autoportée avec bras déportable interceps

Motor Moteur	Kawasaki FS651V 19,4 PS CV 2 Zylinder cylindres
Hubraum Cylindrée	726 cm ³
Leistung Puissance	14,5 kW bei à 3600 U/min tr/min
Messersystem	Mähwerk 95 cm mit Pendelklingen und Seitenausleger 55 cm mit Kreuzmesser und Fadenkopf
Système de coupe	Unité de coupe de 95 cm avec lames pendulaires et bras latéral 55 cm avec couteaux croisés et tête à fil

Schnittbreite Largeur de coupe 135 – 150 cm

Schnitthöhe Hauteur de coupe	5 – 10 cm stufenlos en continu
Lenkrad Volant	höhenverstellbar réglable en hauteur
Getriebe Transmission	Profi-Hydrostatgetriebe hydrostatique professionnelle
Differenzialsperre Blocage du différentiel	✓
Feststellbremse Frein de stationnement	✓
Geschwindigkeit Vitesse	vor avant: 0 – 10 km/h / rück arrière: 0 – 7 km/h
Räder Roues	vorne avant 3.50 – 7 hinten arrière 16 x 7.00 – 8
L x B x H L x l x h	189 x 165 x 102 cm
Gewicht Poids	331 kg
Ausstattung Equipement	mit Seitenausleger avec bras déportable

Preis Prix 15'990.–



Zubehör siehe Seite Accessoires voir page 69

RMK180100

NEW

Aufsitz-Gestrüppmäher mit Seitenausleger

Faucheuse-débroussailleuse autoportée avec bras déportable interceps

Motor Moteur	Kawasaki FS691V 20,6 PS CV 2 Zylinder cylindres
Hubraum Cylindrée	726 cm ³
Leistung Puissance	15,4 kW bei à 3600 U/min tr/min
Messersystem	Mähwerk 95 cm mit Pendelklingen und Seitenausleger 82 cm mit Kreuzmesser und Fadenkopf
Système de coupe	Unité de coupe de 95 cm avec lames pendulaires et bras latéral 82 cm avec couteaux croisés et tête à fil

Schnittbreite Largeur de coupe 162 – 177 cm

Schnitthöhe Hauteur de coupe	5 – 10 cm stufenlos en continu
Lenkrad Volant	höhenverstellbar réglable en hauteur
Getriebe Transmission	Profi-Hydrostatgetriebe hydrostatique professionnelle
Differenzialsperre Blocage du différentiel	✓
Feststellbremse Frein de stationnement	✓
Geschwindigkeit Vitesse LOW	vor avant: 0 – 6,7 km/h / rück arrière: 0 – 4,7 km/h
Geschwindigkeit Vitesse HIGH	vor avant: 0 – 10 km/h / rück arrière: 0 – 7 km/h
Räder Roues	vorn avant: 3.50 – 7 hinten arrière: 16 x 7.00 – 8
L x B x H L x l x h	189,5 x 188 x 100 cm
Gewicht Poids	355 kg
Ausstattung Equipement	mit Seitenausleger avec bras déportable

Preis Prix 17'990.–



LS360

Raupentransporter Transporteur à chenilles

Motor Moteur	Honda GX120K1-SAR4	
Leistung Puissance	2,6 kW 3,5 PS CV bei 3600 U/min tr/min	
Getriebe	2 Vor- (1,5; 3,4 km/h), 2 Rückwärtsgänge (1,5; 3,4 km/h)	
Transmission	2 marches avant (1,5; 3,4 km/h), 2 arrière (1,5; 3,4 km/h)	
Nutzlast Charge utile	0–5° 350 kg/5–20° 170 kg	
Gewicht Poids	135 kg	
Kippsystem Système basculant	manuell manuel	
Raupengröße Dimensions chenilles	160 x 60 x 35	
L x B x H L x l x h	144 x 68 x 99,5 cm	

Ladefläche Pont de chargement

L x B x H ab Boden L x l x h depuis le sol	92–110 x 59–95,5 x 17,5 cm
--	----------------------------

Preis Prix € **4'390.–**



SF-600 D

Bodenfräse Fraise à terre

Motor Moteur	Honda GX160 5,5 PS CV	
Leistung Puissance	3,6 kW bei 3600 U/min tr/min	
Getriebe	2 Vor- (1,2; 4,5 km/h), 1 Rückwärtsgang (1,2 km/h), mit zuschaltbarer Differenzialsperre	
Transmission	2 marches avant (1,2; 4,5 km/h), 1 arrière (1,2 km/h), avec blocage du différentiel	
Arbeitsbreite Largeur de travail	52 cm	
Holm Guidon	höhenverstellbar réglable en hauteur	
Messer Coueteaux	12	
Drehrichtung Messer	arbeitet gegenläufig	
Rotation des couteaux	travaillent à sens contraire	
Gewicht Poids	80 kg	
L x B x H L x l x h	151 x 61 x 106 cm	
Preis Prix €	3'550.–	



einfache Bedienung
utilisation facile

Zubehör Accessoires

zu Maschine pour machines	FL500	SH61	SH71 SH72	*Schlegel- mäher *Épaveuses à fléaux	RM830	RM60G	RM982100	RMK151100	Preis Prix
Artikel-Nr. N° article									
1 0214-70710	Messer Original Orec Couteau d'origine Orec	•							120.– G
1 80-1415-821-00	Messer Original Orec Couteau d'origine Orec		•						140.– G
1 80-1445-821-00	Messer Original Orec Couteau d'origine Orec			•					150.– G
2 80-1500-000-00	Grasmesser Couteau pour l'herbe	•							95.– G
2 80-1600-000-00	Grasmesser Couteau pour l'herbe		•						95.– G
2 80-1700-000-00	Grasmesser Couteau pour l'herbe			•					110.– G
3 80-1610-821-00	Schlegelmesser Orec orig. Fléaux d'origine Orec			•					9.50 H
83-1610-835-00	Messerbolzenset Set de boulon pour les fléaux d'origine OREC			•					5.50 H
4 1573-01022008	Messerhalterung Porte couteau			•					3.– C
80-1850-000-00	Mulchmesserflügel gezahnt (2 Stk erforderlich) Lame mulching avec ailes dentelées (2 pcs nécessaire)				•	•	•	•	55.– G
80-1483-821-00	Orig. Messerflügel (2 Stk erforderlich) Lame de couteaux originaux (2 pcs nécessaire)					•	•	•	60.– G
0247-89100	Orig. Messerflügel (2 Stk erforderlich) Lame de couteaux originaux (2 pcs nécessaire)				•				55.– G
0244-78210	Messerbolzenset für ein Mulchmesserflügel Set de boulons pour une lame articulée mulching				•				40.– G
80-1483-818-00	Messerbuchse Ø14 Douille de lame Ø14				•	•	•	•	8.– C
5 0348-81000	Überrollbügel Arceau de sécurité						•		330.– H



* HR531 / HR662H / HRC673 / HRC813

NEW

INKL. HOCHENTLEERUNG
VIDANGE EN HAUTEUR INCL.

4x4

HT102-24XD 4WD NEO

Rasentraktor Tracteur tondeuse	
Motor Moteur	B&S Intek 8240 Prof. 24 PS CV 2 Zylinder cylindres
Leistung Puissance	13,6 kW bei 2800 U/min tr/min
Kraftstoff Carburant	Benzin Essence
Getriebe	Hydrostat mit Differenzialsperre, Tuff-Torq K64
Transmission	Hydrostatique avec blocage du différentiel, Tuff Torq K64
Geschwindigkeit Vitesse	vor avant: 0 – 9 km/h, rück arrière: 0 – 4,5 km/h
Antrieb Entraînement	4 WD
Mähtechnik Technique de tonte	Heckfangmäher Éjection et ramassage arrière
Feststellbremse	Bremspedal mit Anzeigeleuchte
Frein de stationnement	Pédale de frein avec témoin lumineux
Fangboxentleerung	Hochentleerung bis zu 187 cm
Vidange du bac	en hauteur, jusqu'à 187 cm
Schnittbreite Largeur de coupe	102 cm
Schnitthöhe Hauteur de coupe	25 – 80 mm
Mähwerk Tondeuse	Feinschnitt Coupe fine
Gewicht Poids	399 kg
L x B x H L x l x h	292 x 106 x 143 cm
Preis Prix	16'500.–



Zubehör Accessoires

Artikel-Nr. N° article	Beschreibung Description	Preis Prix
S532050422473	High Lift Messer links Couteau mulching gauche	80.–
S532050422483	High Lift Messer rechts Couteau mulching droite	80.–
S532050422683	Mulchmesser links Couteau mulching gauche	85.–
S532050422703	Mulchmesser rechts Couteau mulching droite	85.–
S532986017143	Mulchstopfen Bouchon mulching	220.–

Rasenmäher Tondeuses à gazon

	MB470SHW	MB530SHW
Motor Moteur	Honda GCV160	
Leistung Puissance	3,3 kW 4,4 PS CV bei à 3600 U/min tr/min	
Hubraum Cylindrée	160 cm ³	
Getriebe Transmission	1 Gang 1 vitesse	
Antrieb Traction	Hinterrad Roues arrière	
Gehäuse Carter	Stahlblech En tôle d'acier	
Schnittbreite Largeur de coupe	46 cm	53 cm
Schnitthöhe Hauteur de coupe	20 – 65 mm	
Höhenverstellung Réglage hauteur de coupe	zentral central	
Räder Roues	Ø 20/28 cm, Kunststoff Matière synthétique	
Fangsack Bac de ramassage	65 l	
Gewicht Poids	34 kg	35 kg
Preis Prix ☐	895.–	1'150.–



Zubehör Accessoires

Artikel-Nr. N° article	Beschreibung Description	zu Modell pour modèle	Preis Prix ☐
CP047015	Mulchmesser Couteau mulching	MB470SHW	45.–
CP047026	Mulchstopfen Bouchon mulching	MB470SHW	35.–
CP053015	Mulchmesser Couteau mulching	MB530SHW	45.–
CP053026	Mulchstopfen Bouchon mulching	MB530SHW	35.–

Herkules Schredder Herkules Broyeur

	3500 Compact 400 V	3500 Compact GC160	4000 Profi 400 V	4000 Profi GX270
Artikel-Nr. N° article	13711	13716	14800	14850
Motor Moteur	Elektro Électrique 400 V	Honda GC160 OHC 5 PS CV	Elektro Électrique 400 V	Honda GX270 9 PS CV
Leistung Puissance	3700 Watt	3,4 kW bei à 3600 U/min tr/min	3700 Watt	6,3 kW bei à 3600 U/min tr/min
Aststärke Diamètre de branche	max. 6 cm	max. 6 cm	max. 8 cm	max. 8 cm
Drehzahl Hammermühle				
Vitesse broyeur à marteaux	2450 U/min tr/min	3300 U/min tr/min	2160 U/min tr/min	2415 U/min tr/min
Haupttrichteröffnung	35 x 35 cm	35 x 35 cm	40 x 45 cm	40 x 45 cm
Ouverture de la trémie principale d'alimentation				
Seitentrichteröffnung	20 x 25 cm	20 x 25 cm	20 x 30 cm	20 x 30 cm
Ouverture de la trémie latérale				
Räder Roues	4,00 x 4"	4,00 x 4"	4,00 x 4"	4,00 x 4"
Gewicht Poids	90 kg	94 kg	160 kg	160 kg
L x B x H L x l x h	90 x 104 x 139 cm	90 x 104 x 139 cm	181 x 117 x 140 cm	181 x 117 x 140 cm
Preis Prix ☐	3'400.–	3'150.–	3'600.–	3'950.–



Zubehör Accessoires

	Artikel-Nr. N° article	zu Schredder pour broyeur	Beschreibung Description	Preis Prix ☐
	86-13720	3500 Compact 400 V 3500 Compact GC160	Horizontalgitter-Set Kit pour grille avec barres horizontales	395.–
	86-14820	4000 Profi 400 V 4000 Profi GX270	Horizontalgitter-Set Kit pour grille avec barres horizontales	295.–
	86-13833	3500 Compact 400 V 3500 Compact GC160	Vertikalgitter (STANDARD ab Werk) Grille verticale (STANDARD, montée d'usine)	195.–
	86-14023	4000 Profi 400 V 4000 Profi GX270	Vertikalgitter (STANDARD, ab Werk) Grille verticale (STANDARD, montée d'usine)	195.–

S390HX

Vertikutierer Scarificateur

Motor Moteur	Honda GP160
Leistung Puissance	3,6 kW 4,8 PS CV bei 3600 U/min tr/min
Hubraum Cylindree	163 cm ³
Gehäuse Carter	Stahlblech En tôle d'acier
Arbeitsbreite Largeur de travail	39 cm
Starre Doppelmesser Double couteaux, rigides	16
Höhenverstellung Réglage hauteur	stufenlos en continu
Räder Roues	Ø 20/25 cm, Kunststoff matière synthétique
Fangsack Sac de ramassage	45 l
Gewicht Poids	33 kg
Preis Prix	895.-



V550H

Vertikutierer Scarificateur

Motor Moteur	Honda GP160
Leistung Puissance	3,6 kW 4,8 PS CV bei 3600 U/min tr/min
Hubraum Cylindree	163 cm ³
Gehäuse Carter	Stahlblech En tôle d'acier
Arbeitsbreite Largeur de travail	50 cm
Gesamtbreite Largeur totale	80 cm
Fliehkraftmesser Couteaux pendulaires	28
Höhenverstellung Réglage hauteur	über Spindel par manivelle
Räder Roues	Ø 21/25 cm Stahl mit Gummi Acier avec caoutchouc
Fangsack Sac de ramassage	-
Gewicht Poids	65 kg
Preis Prix	1'990.-



WB350H

Wildkrautbürste Brosse de désherbage à moteur

Motor Moteur	Honda GCV160 OHC
Leistung Puissance	3,3 kW 4,4 PS CV bei 3600 U/min tr/min
Hubraum Cylindree	160 cm ³
Arbeitsbreite Largeur de travail	35 cm
Bürstenantrieb Vitesse de brosse	1 Geschwindigkeit 1 Vitesse
Räder Roues	Ø 30 cm, Vollgummi Roue pleine en caoutchouc
Holm Guidon	klappbar repliable
Gewicht Poids	44 kg
Ausstattung	6 auswechselbare Drahtzöpfe
Equipment	6 tresses de brosse en acier, remplaçables
Preis Prix	2'190.-



Zubehör Accessoires WB350H

	Artikel-Nr. N° article	Beschreibung Description	Preis Prix
	4KC-A117	12 Stk Ersatz-Drahtzöpfe (entspricht 2 Sätzen) 12 tresses de brosse (correspond à 2 sets)	110.-
	4AZ-163	Kunststoffbürstenaufsatz Garniture de brosse en plastique	140.-
	4AZ-S82	Stützradset kpl. Kit de roues de jauge cpl.	280.-

EINACHSER, RAUPENTRANSPORTER UND
MULTIFUNKTIONSGERÄTETRÄGER
MOTOCULTEURS, TRANSPORTEURS À CHENILLES ET
MACHINES MULTIFONCTIONS



HWM 65R

Wiesenmäher Tondeuse de prairie

Artikel-Nr. N°article	11991820
Motor Moteur	B&S Serie 850 I/C
Hubraum Cylindrée	190 cm³
Leistung Puissance	3,57 kW bei à 3300 U/min tr/min
Kraftstoff Carburant	Benzin Essence
Antrieb	3 Vor-, 1 Rückwärtsgang
Transmission	3 marches avant, 1 arrière
Schnittbreite Largeur de coupe	66 cm
Schnitthöhe Hauteur de coupe	4 – 9 cm, stufenlos continu
Messerdrehzahl Vitesse du couteau	2750 U/min tr/min
Führungsholm	höhen- und seitenverstellbar
Guidon	réglable en hauteur et en latéral
Gewicht Poids	88 kg
L x B x H L x l x h	193,5 x 74 x 110 cm

Preis Prix €

~~2'450.-~~ **1'790.-***

*solange Aktionsvorrat

*Valable jusqu'à épuisement des stocks concernés par cette action



F51

Motorhacke Motobineuse

Artikel-Nr. N°article	11523003
Motor Moteur	Fort F65B 4-Takt 4 temps
Hubraum Cylindrée	208 cm³
Leistung Puissance	4,9 kW 6,7 PS CV
Kraftstoff Carburant	Benzin Essence
Antrieb	1 Vor- und 1 Rückwärtsgang
Transmission	1 marche avant et 1 arrière
Arbeitsbreite Largeur de travail	95 cm
Fräse	6 Elemente mit Schutzscheiben
Fraise	à 6 éléments avec disques de coupe latéraux
Führungsholm	höhen- und seitenverstellbar
Guidon	réglable en hauteur et en latéral
Gewicht Poids	37 kg
Ausstattung Equipement	Transportrad Petite roue de transport

Preis Prix €

890.-

solange Vorrat

Valable jusqu'à épuisement des stocks



Micro 2000

Motormäher Grundgerät Motofaucheuse machine de base

Artikel-Nr. N°article	11392912
Motor Moteur	Kohler SH265 4-Takt 4 temps
Hubraum Cylindrée	196 cm³
Leistung Puissance	4,3 kW 5,8 PS bei 3000 U/min 4,3 kW 5,8 CV à 3000 tr/min
Kraftstoff Carburant	Benzin Essence
Antrieb	1 Vorwärtsgang
Transmission	1 marche avant
Kupplung Embrayage	mit Keilriemen à courroie
Zapfwelle	unabhängig, PTO Schnellkupplung
Prise de force	indépendante, accouplement rapide
Führungsholm	höhenverstellbar
Guidon	réglable en hauteur
Gewicht Poids	55 kg

Ausstattung inkl. Räder 3.50 x 6", ohne Zubehör

Equipement incl. roues 3.50 x 6", sans accessoire

Preis ab Prix, à partir de €

1'450.-

Zubehör Accessoires Micro 2000

Artikel-Nr. N°article	Beschreibung Description	Preis Prix €
12329920	Stahlrad Ø 330 x 110 Roue métallique Ø 330 x 110	100.-/Stk. pcs.
12320054	Kit für Zwillingräder 3.50 x 6 Kit pour 2ème roue 3.50 x 6	120.-/Stk. pcs.



ABBILDUNG MIT
OPTIONALEM ZUBEHÖR
ILLUSTRATION AVEC
ACCESSOIRE EN OPTION

Artikel-Nr. N°article	Beschreibung Description	Preis Prix €
13001022	Mähbalken Busatis mulching 82 cm Barre de coupe mulching Busatis 82 cm	640.-
12350963	Schneeschild 85 cm Lame à neige 85 cm	395.-

Serie 280

Einachser **Grundgerät** Motoculteur **machine de base**

Artikel-Nr. N°article	11187412
Motor Moteur	Honda GX200 4-Takt 4 temps
Hubraum Cylindrée	196 cm³
Leistung Puissance	4,3 kW 5,8 PS CV bei à 3300 U/min tr/min
Kraftstoff Carburant	Benzin Essence
Antrieb	3 Vor- und 3 Rückwärtsgänge
Boîte de vitesses	3 marches avant et 3 arrière
Kupplung Embrayage	Multischeiben, trocken multidisques à sec
Getriebe Transmission	Differenzialsperre avec blocage du différentiel
Zapfwelle	unabhängig, PTO Schnellkupplung
Prise de force	indépendante, accouplement rapide
Führungsholm	höhen- und seitenverstellbar sowie umkehrbar
Guidon	réglable en hauteur et latérale et réversible à 180°
Gewicht Poids	116 kg

Optional (siehe unten) Bereifung und Zubehör
En option (voir en bas de page) roues et accessoires
Preis ab Prix, à partir de € 2'990.-



**ABBILDUNG MIT
OPTIONALEM ZUBEHÖR
ILLUSTRATION AVEC
ACCESSOIRES EN OPTION**

SUMMER SET Serie 280

Ausstattung Equipement enthält contient:
 11187412 Grundgerät Machine de base /
 2 Stk. pcs. 12320828 Rad Roue TM 4.00 x 8"/
 12336282 Mähbalken Barre de coupe ESM 102 cm

SIE SPAREN VOUS ÉCONOMISEZ CHF 700.-

Preis Prix € 4'085.- 3'385.-*

*solange Aktionsvorrat

*Valable jusqu'à épuisement des stocks concernés par cette action

WINTER SET Serie 280

Ausstattung Equipement enthält contient:
 11187412 Grundgerät Machine de base /
 2 Stk. pcs. 12320828 Rad Roue TM 4.00 x 8"/
 2 Stk. pcs. 12320070 Radverbreiterung Elargisseur de roue 10 cm /
 12350959 Schneeschild Lampe à neige 100 cm

SIE SPAREN VOUS ÉCONOMISEZ CHF 605.-

Preis Prix € 3'900.- 3'295.-*

Zubehör Accessoires Serie 280

Artikel-Nr. N°article	Beschreibung Description	Preis Prix €
12322325	Rad TM 4.00 x 10" Roue TM 4.00 x 10"	250.-/Stk. pcs.
12320828	Rad TM 4.00 x 8" Roue TM 4.00 x 8"	100.-/Stk. pcs.
12329921	Stahlrad Ø 420 x 100 Roue métallique Ø 420 x 100	130.-/Stk. pcs.
12320072	Kit für Zwillingräder 4.00 x 8 Kit pour 2ème roue 4.00 x 8	140.-/Stk. pcs.
12320070	Radverbreiterung 10 cm Elargisseur de roue 10 cm	40.-/Stk. pcs.
12320071	Radverbreiterung 15 cm Elargisseur de roue 15 cm	65.-/Stk. pcs.
12336282	Mähbalken ESM mulching 102 cm Barre de coupe mulching ESM 102 cm	895.-
12336268	Fingermähbalken Freischnitt 145 cm Barre de coupe avec doigt-inter combi 145 cm	1'690.-

Artikel-Nr. N°article	Beschreibung Description	Preis Prix €
12337249	Front-Schlegelmäher 60 cm mit Stützräder Broyeur frontal pour herbe avec roues de jauge, largeur 60 cm	2'690.-
12307654	Bodenfräse 60 cm verstellbar 60/50/40 cm Fraise à terre, largeur 60 cm, réglable 60/50/40 cm	795.-
12352701	Transportrad für Bodenfräse Roue de transport pour fraise à terre	45.-
12350958	Schneeschild 85 cm Lame à neige 85 cm	530.-
12350959	Schneeschild 100 cm Lame à neige 100 cm	630.-
12350925	Seitenblech-Kit zu Schneeschild 85 cm Kit tôle latéral pour lame à neige 85 cm	160.-
12350926	Seitenblech-Kit zu Schneeschild 100 cm Kit tôle latéral pour lame à neige 100 cm	160.-

Serie 180

Einachser Grundgerät Motoculteur machine de base	
Artikel-Nr. N°article	11147420
Motor Moteur	Honda GX270 4-Takt 4 temps
Hubraum Cylindrée	270 cm ³
Leistung	6,3 kW 8,4 PS bei 3600 U/min
Puissance	6,3 kW 8,4 CV à 3600 tr/min
Kraftstoff Carburant	Benzin Essence
Antrieb	3 Vor- und 3 Rückwärtsgänge
Boîte de vitesse	3 marches avant et 3 arrière
Kupplung Embrayage	Multischeiben, trocken multidisques à sec
Getriebe Transmission	Differenzialsperre avec blocage du différentiel
Zapfwelle	unabhängig, PTO Schnellkupplung
Prise de force	indépendante, accouplement rapide
Führungsholm	höhen- und seitenverstellbar sowie umkehrbar
Guidon	réglable en hauteur et latérale et réversible à 180°
Gewicht Poids	168 kg
Optional (siehe unten)	Bereifung und Zubehör
En option (voir en bas de page)	roues et accessoires
Preis ab Prix, à partir de	4'990.- 3'990.-*



*solange Aktionsvorrat
*Valable jusqu'à épuisement des stocks concernés par cette action

**ABBILDUNG MIT
OPTIONALEM ZUBEHÖR
ILLUSTRATION AVEC
ACCESSOIRES EN OPTION**

CENTAURO

TOP PRICE

Einachser Grundgerät Motoculteur machine de base	
Artikel-Nr. N°article	11412429N
Motor Moteur	Honda GX630AE 4-Takt 4 temps
Hubraum Cylindrée	688 cm ³
Leistung	15,5 kW 20,8 PS bei 3600 U/min
Puissance	15,5 kW 20,8 CV à 3600 tr/min
Kraftstoff Carburant	Benzin Essence
Antrieb	3 Vor- und 1 Rückwärtsgang
Boîte de vitesse	3 marches avant et 1 arrière
Kupplung Embrayage	Monoscheibe, trocken monodisque à sec
Getriebe Transmission	Differenzialsperre avec blocage du différentiel
Zapfwelle	2, eine davon ist synchronisiert
Prise de force	2, dont 1 est synchronisée proportionnelle
Drehgeschwindigkeiten der Fräse	2
Vitesses de rotation de la fraise	2
Führungsholm	höhen- und seitenverstellbar sowie umkehrbar
Guidon	réglable en hauteur et latérale et réversible à 180°
Gewicht Poids	168 kg
Optional (siehe unten)	Bereifung und Zubehör
En option (voir en bas de page)	roues et accessoires
Preis ab Prix, à partir de	9500.- 7'990.-*



*solange Aktionsvorrat
*Valable jusqu'à épuisement des stocks concernés par cette action

**ABBILDUNG MIT
OPTIONALEM ZUBEHÖR
ILLUSTRATION AVEC
ACCESSOIRES EN OPTION**

Zubehör Accessoires Serie 180

Artikel-Nr. N°article	Beschreibung Description	Preis Prix
12322324	Rad 4.00 x 10" Roue 4.00 x 10"	160.-/Stk. pcs.
12322331	Rad 5.00 x 10" Roue 5.00 x 10"	150.-/Stk. pcs.
12329913	Stahlrad Ø 480 x 125 Roue métallique Ø 480 x 125	130.-/Stk. pcs.
12331431	Mähbalken ESM mulching 137 cm Barre de coupe mulching ESM 137 cm	1'690.-
12302052	Bodenfräse 70 cm verstellbar 60-50 cm Fraise à terre, largeur 70 cm, réglable à 60-50 cm	850.-
12352701	Transportrad für Bodenfräse Roue de transport pour fraise à terre	45.-
12350920	Schneeschild 100 cm Lame à neige 100 cm	620.-

Zubehör Accessoires CENTAURO

Artikel-Nr. N°article	Beschreibung Description	Preis Prix
12322842	Rad 6.5/80 x 12" mit Verstellfelge Roue 6.5/80 x 12" avec jantes réglables	200.-/Stk. pcs.
12304001	Bodenfräse 80 cm verstellbar auf 60 cm Fraise à terre, largeur 80 cm, réglable à 60 cm	1'150.-
12352710	Transportrad für Bodenfräse Roue de transport pour fraise à terre	45.-
12351954	Bodenumkehrfräse 80 cm erforderlich Art.-Nr. 12334052 Enfouisseur de pierres (fraise inversée) 80 cm nécessaire n° art. 12334052	4'650.-
12334052	Frontgewicht für Motor GX630 Masses d'alourdissement avant pour moteur GX630	500.-

600W

Elektro Minitransporter **Grundgerät**

Minitransporteur électrique **machine de base**

Artikel-Nr. N°article	12333414
max. Leistung Puissance max.	600 W
Elektromotor Moteur électrique	24 V
Akku Batterie	2 x 12 V 85 Ah
max. Geschwindigkeit Vitesse max	vor avant: 5 km/h / rück arrière: 3 km/h
Betriebsdauer Autonomie	bis zu jusqu'à 6 h
Antriebsräder Roues motrices	16/6.50 x 8"
Rad hinten Roue arrière	schwenkbar pivotante 3.00 x 4"
Ladedauer Temps de charge	6 h
Nutzlast Charge utile	450 kg
Nutzlast im Hang – max. Steigung	250 kg – 20 %
Charge utile dans pente surmontable – pente max.	
L x B x H L x l x h	141 x 75 x 102 cm
Gewicht Poids	130 kg
Ausstattung	Schwenkholm , Anhängervorrichtung, Akku und Ladegerät
Equipement	timon pivotante , crochet de remorque, batterie et chargeur
Optional (siehe unten)	Zubehör
En option (voir en bas de page)	accessoires
Preis ab Prix, à partir de €	5'990.–



600W

Elektro Minitransporter **Grundgerät**

Minitransporteur électrique **machine de base**

Artikel-Nr. N°article	12333413
max. Leistung Puissance max.	600 W
Elektromotor Moteur électrique	24 V
Akku Batterie	2 x 12 V 85 Ah
max. Geschwindigkeit Vitesse max	vor avant: 5 km/h / rück arrière: 3 km/h
Betriebsdauer Autonomie	bis zu jusqu'à 6 h
Antriebsräder Roues motrices	16/6.50 x 8"
Rad hinten Roue arrière	schwenkbar pivotante 3.00 x 4"
Ladedauer Temps de charge	6 h
Nutzlast Charge utile	450 kg
Nutzlast im Hang – max. Steigung	250 kg – 20 %
Charge utile dans pente surmontable – pente max.	
L x B x H L x l x h	122 x 75 x 103 cm
Gewicht Poids	130 kg
Ausstattung	Lenkholm , Anhängervorrichtung, Akku und Ladegerät
Equipement	poignées de guidage , crochet de remorque, batterie et chargeur
Optional (siehe unten)	Zubehör
En option (voir en bas de page)	accessoires
Preis ab Prix, à partir de €	5'350.–



**ABBILDUNG MIT
OPTIONALEM ZUBEHÖR
ILLUSTRATION AVEC
ACCESSOIRES EN OPTION**

Zubehör Accessoires 600W

Artikel-Nr. N°article	Beschreibung Description	Preis Prix €
12333456	Zugvorrichtung 2 Mülltonnen 120/240 L passt nur auf Art.-Nr. 12333414 Dispositif de traction pour 2 poubelles 120/240 l seulement compatible avec n° art. 12333414	420.–
		
		
12333425	Hinterachse mit 2 schwenkbaren Räder 3.00/4" Essieu arrière avec 2 roues pivotantes 3.00/4"	450.–
		

Artikel-Nr. N°article	Beschreibung Description	Preis Prix €
12333460	Schneeschild verstellbar 100 cm Lame à neige réglable 100 cm	595.–
		
12333427	Halterungskit für Zubehör erforderlich bei Art.-Nr. 12333414 zur Befestigung der Pritschen/Mulden Supports d'attelage pour accessoires nécessaire pour n° art. 12333414 pour l'installation de bennes/cuves	180.–
		
12333461	Pritsche mit einstellbarer Bordwand Benne à ridelles réglables L x B x H L x l x h 75 x 65 x 25 cm	740.–
		
12333452	Blechmulde 140 L Cuve en tôle, volume 140 l L x B x H L x l x h 85 x 60 x 35 cm	595.–
		
12333454	Mulde Kunststoff 160 L (grün) Cuve en plastic, volume 160 l (vert)	490.–
		

MECH 35

TOP PRICE

Minitransporter **inkl. Pritsche**

Minitransporteur **avec benne**

Artikel-Nr. N°article	12335382
Motor Moteur	Kohler SH265 4-Takt 4 temps
Hubraum Cylindrée	196 cm ³
Leistung	4,9 kW 6,5 PS bei 3600 U/min
Puissance	4,9 kW 6,5 CV à 3600 tr/min
Kraftstoff Carburant	Benzin Essence
Getriebe mechanisch	3 Vor- (1,4; 2,7; 3,3 km/h), 1 Rückwärtsgang (1,1 km/h)
Transmission mécanique	3 marches avant (1,4; 2,7; 3,3 km/h), 1 arrière (1,1 km/h)
Kupplung	Keilriemen mit automatischer Entriegelung beim Loslassen des Steuerhebels
Embrayage	par courroie avec désengagement automatique lorsque l'opérateur relâche le levier de commande
Lenkung	Modular und unabhängig
Direction - guidage	Modulaire et indépendant
Bremssystem	automatisch
Dispositif de freinage	automatique
Kippsystem	Manuell
Système de basculement	manuel
Raupen	mit automatischem Spannungsregler
Chenilles	avec régulateur de tension automatique
Nutzlast in der Fläche Charge utile à plat	350 kg
Nutzlast im Hang – max. Steigung	250 kg – 30 %
Charge utile dans pente surmontable – gradient / pente max.	
L x B x H inkl. Pritsche L x l x h avec benne	160 x 65 x 91 cm
Gewicht inkl. Pritsche Poids avec benne	165 kg

Ausstattung

Equipement

Preis ab Prix, à partir de €

inkl. Pritsche 95 x 65 x 20 cm

incl. benne 95 x 65 x 20 cm

~~3'590.-~~ **3'190.-***



*solange Aktionsvorrat

*Valable jusqu'à épuisement des stocks concernés par cette action

F410

Minitransporter **Grundgerät**

Minitransporteur **machine de base**

Artikel-Nr. N°article	12333173
Motor Moteur	Honda GX160 4-Takt 4 temps
Hubraum Cylindrée	163 cm ³
Leistung	3,6 kW 4,8 PS bei 3600 U/min
Puissance	3,6 kW 4,8 CV à 3600 tr/min
Kraftstoff Carburant	Benzin Essence
Getriebe mechanisch	2 Vor- (1; 2,2 km/h), 1 Rückwärtsgang (0,8 km/h)
Transmission mécanique	2 marches avant (1; 2,2 km/h), 1 arrière (0,8 km/h)
Kupplung	Keilriemen mit automatischer Entriegelung beim loslassen des Steuerhebels
Embrayage	courroie à débrayage automatique lorsque le levier de commande est relâché
Lenkung	Modular und unabhängig
Direction - guidage	Modulaire et indépendant
Bremssystem	Dispositif de freinage
Dispositif de freinage	automatisch automatique
Kippsystem	Système de basculement
Système de basculement	hydraulisch hydraulique
Raupen	mit automatischem Spannungsregler
Chenilles	avec régulateur de tension automatique
Nutzlast in der Fläche Charge utile à plat	450 kg
Nutzlast im Hang – max. Steigung	350 kg – 30 %
Charge utile dans pente surmontable – pente max.	
L x B x H L x l x h	166 x 70 x 90 cm
Gewicht inkl. Mulde Poids avec cuve	195 kg

Optional (siehe unten)

En option (voir en bas de page)

Preis ab Prix, à partir de €

Zubehör

accessoires

5'750.-



**ABBILDUNG MIT
OPTIONALEM ZUBEHÖR
ILLUSTRATION AVEC
ACCESSOIRE EN OPTION**

Zubehör Accessoires MECH 35

Artikel-Nr. N°article	Beschreibung Description	Preis Prix €
12335351	Mulde Cuve L x B x H L x l x h 85 x 60 x 30 cm	490.-
12335359	Schneeschild 100 cm Lame à neige 100 cm	595.-

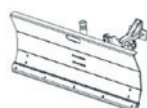
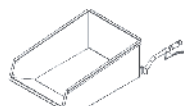

Zubehör Accessoires F410

Artikel-Nr. N°article	Beschreibung Description	Preis Prix €
12333159	Pritsche Benne L x B x H L x l x h 102 x 75 x 35 cm	850.-
12333127	Mulde Cuve L x B x H L x l x h 100 x 70 x 40 cm	695.-
12333132	Schneeschild 100 cm Lame à neige 100 cm	750.-

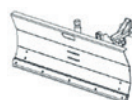

ALIEN HY

Minitransporter Grundgerät	5.0	5.1
Minitransporteur machine de base		
Artikel-Nr. N°article	12336406	12336405
Motor Moteur	Honda GX200 4-Takt 4 temps	
Hubraum Cylindrée	196 cm ³	
Leistung Puissance bei à 3600 U/min tr/min	4,3 kW 5,8 PS CV	
Kraftstoff Carburant	Benzin Essence	
Getriebe Entraînement	hydraulisch hydraulique	
max. Geschwindigkeit Vitesse max	2 vor avant: 2,1; 3,3 km/h / 2 rück arrière: 2,1; 3,3 km/h	
Bremssystem Dispositif da freinage	mechanische Feststellbremse frein de stationnement mécanique	
Kippsystem Système de basculement	hydraulisch hydraulique	
Raupen Chenilles	mit automatischem Spannungsregler avec régulateur de tension automatique	
Zusatzhydraulik Hydraulique supplémentaire	zweiter Hydraulikkreislauf deuxième circuit hydraulique	
Nutzlast in der Fläche Charge utile à plat	500 kg	
Nutzlast im Hang – max. Steigung	350 kg – 30 %	
Charge utile dans pente surmontable – pente max.		
L x B x H L x l x h	165 x 65 x 109 cm	
Gewicht inkl. Mulde Poids avec cuve	300 kg	
Optional En option	Zubehör siehe Seite Accessoires voir page 81	
Preis ab Prix, à partir de €	8'350.- 7'990.-*	8'950.- 8'590.-*

*solange Aktionsvorrat

*Valable jusqu'à épuisement des stocks concernés par cette action



5.0



5.1

**ABBILDUNG MIT
 OPTIONALEM ZUBEHÖR
 ILLUSTRATION AVEC
 ACCESSOIRES EN OPTION**

ALIEN HY

Minitransporter Grundgerät Minitransporteur machine de base	6.5.1	6.5.1 AE	6.5.1 AE ONE SPEED
Artikel-Nr. N°article	12336832	12336830AE	12336836AE
Motor Moteur	Honda GX270 4-Takt 4 temps	Honda GX390 4-Takt 4 temps mit Elektrostart avec démarrage électrique	
Hubraum Cylindree	270 cm ³	389 cm ³	
Leistung Puissance bei à 3600 U/min tr/min	6,3 kW 8,4 PS CV	8,7 kW 11,7 PS CV	
Kraftstoff Carburant	Benzin Essence		
Getriebe Entraînement	hydraulisch hydraulique		
max. Geschwindigkeit Vitesse max	2 vor avant: 2,1; 3,3 km/h / 2 rück arrière: 2,1; 3,3 km/h		1 vor avant: 4,2 km/h / 1 rück arrière: 4,2 km/h
Lenkung Direction - guidage	modular und unabhängig modulaire et indépendant		
Bremssystem Dispositif da freinage	mechanische Feststellbremse frein de stationnement mécanique		
Kippsystem Système de basculement	hydraulisch hydraulique		
Zusatzhydraulik Hydraulique supplémentaire	zweiter Hydraulikkreislauf deuxième circuit hydraulique		
Hydraulikleistung Puissance système hydraulique	links gauche 14,1 l/min bei à 175 bar / rechts droite 11,3 l/min bei à 175 bar		
Raupen Chenilles	mit automatischem Spannungsregler avec régulateur de tension automatique		
Nutzlast in der Fläche Charge utile à plat	650 kg		
Nutzlast im Hang – max. Steigung Charge utile dans pente surmontable – pente max.	450 kg – 30 %		
L x B x H L x l x h	173 x 70 x 115 cm		150 x 70 x 115 cm
Gewicht inkl. Mulde Poids avec cuve	350 kg		
Optional En option	Zubehör siehe Seite Accessoires voir page 81		
Preis ab Prix, à partir de €	11'550.- 10'850.-*	13'300.- 12'500.-*	13'600.-













*solange Aktionsvorrat

*Valable jusqu'à épuisement des stocks concernés par cette action

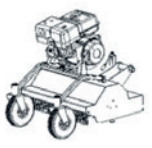
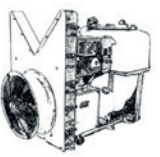

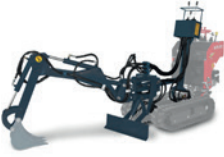
**ABBILDUNG MIT
 OPTIONALEM ZUBEHÖR
 ILLUSTRATION AVEC
 ACCESSOIRES EN OPTION**

Zubehör Accessoires ALIEN HY

	Artikel-Nr. N°article	Beschreibung Description	L x B x H L x l x h	Modell Modèle			Preis Prix €
				5.0	5.1	6.5.1/AE	
	12336752	Pritsche Benne	102 x 75 x 35 cm	●	●	●	950.–
	12336750	Mulde Cuve	100 x 65 x 40 cm	●	●	●	990.–
	12336750ZN	Mulde verzinkt Cuve galvanisé	100 x 65 x 40 cm	●	●	●	1'250.–
	12336861	Mulde mit Ladeschaufel Cuve avec autochargeur	100 x 65 x 40 cm		●	●	2'400.–
	12336861ZN	Mulde verzinkt mit Ladeschaufel Cuve galvanisé avec autochargeur	100 x 65 x 40 cm		●	●	2'790.–
	12336890ZN	Mulde hoch, verzinkt mit Ladeschaufel Cuve réhaussée, galvanisée avec autochargeur	100 x 65 x 55 cm		●	●	2'950.–
	15675106	Schaufelleiste mit Fingern Lame pour godet chargeur				●	180.–
	12336850	Schlegelmäher 75 cm mit vorderen Stützräder Honda GX270 Motor Broyeur frontal pour herbe avec roues de jauge, largeur 75 cm et moteur Honda GX270			●	●	3'700.–
	12336897	Vertikal Zerstäuber für Raupentransporter, Kohler CH395 Motor, hydraulisches Rührwerk, Tank 105 L, Membranpumpe 25 L/min, max. Druck 30 bar Atomiseur vertical pour minitransporteur avec moteur Kohler CH395, agitateur hydraulique, reservoir de 105 l, pompe à membranes 25 l/min, pression max. 30 bar				●	9'750.–
	12336859	Trittbrett Plate-forme de conduite		●	●	●	380.–
	12338954	Bagger ohne Schaufel mit Schneeschild Reisskraft am Zahn 1400 kg / 175 bar, Arbeitstiefe 100 cm Excavateur sans benne avec lame à neige, force d'arrachement sur la dent 1400 kg / 175 bar, profondeur de travail 100 cm			●	●	6'250.–
	15685113	Schaufel für Bagger 17,5 cm Benne pour excavateur 17,5 cm			●	●	330.–
	15685116	Schaufel für Bagger 25 cm Benne pour excavateur 25 cm			●	●	330.–
	15685118	Schaufel für Bagger 35 cm Benne pour excavateur 35 cm			●	●	470.–
	15685117	Schaufel für Bagger 60 cm Benne pour excavateur 60 cm			●	●	370.–

VISION





Raupengeräteträger **Grundgerät**

Porte-outils multifonctions à chenilles **machine de base**

Artikel-Nr. N°article	11942823
Motor Moteur	B&S VANGUARD 4-Takt 4 temps
Hubraum Cylindrée	479 cm ³
Leistung Puissance	11,94 kW 16 PS CV bei 3600 U/min tr/min
Kraftstoff Carburant	Benzin Essence
Getriebe	Dual-Hydropumpen-Motoren
Transmission	hydrostatische avec 2 pompes à débits variables et 2 moteurs hydrauliques
Geschwindigkeit Vitesse	0 – 6,6 km/h
Elektrostarter Démarrage électrique	✓
Ölkühler Refroidisseur d'huile	✓
PTO-Zapfwellenanschluss	Standard mit hydraulischer Steuerung
Accouplement rapide prise de force	de série avec commande hydraulique
Anbauvorrichtung	3-Punkt mit hydraulischer Steuerung + PTO 1" 3/8"
Attelage	3 points avec réglage hydraulique + prise de force 1" 3/8"
Hydraulikleistung Puissance système hydraulique	4,5 l/min
Raupenbreite / Anzahl Rollen Largeur des chenilles / Nombre rouleaux	180 mm / 3
Raupenspannung	automatisch mit einstellbarer Feder
Tension des chenilles	automatique avec ressort réglable
Steigekapazität / Querfahrt max.	35 % / 30 %
Pente gravissable / pente transversale max.	
Sitzhöhe Hauteur du siège conducteur	78 cm
L x B x H L x l x h	175 x 68,5 x max.179 cm
Hebekapazität für Zubehör Puissance de levage pour accessoire	200 kg
Gewicht Poids	485 kg
Überrollbügel Arceau de sécurité	✓
Optional (siehe unten)	Zubehör
En option (voir en bas de page)	accessoires
Preis ab Prix, à partir de	22'900.-

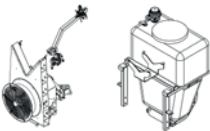

Zubehör Accessoires VISION

Artikel-Nr. N°article	Beschreibung Description	Preis Prix
12339468	 Radgewichte 45 kg N° 6 Masses d'alourdissement 45 kg, N°6	490.-
12339488	 Sprühgerät hydraulisch mit max. 30 bar Hochdruckpumpe, 25 l/min und 105 L Tank (Kunststoff) für 3-Punkt Aufnahme Atomiseur avec agitateur hydraulique, cuve matière synthétique de 105 l pour attelage au 3 points avec pompe 25 lt/min, pression max 30 bar	7'420.-
12309404	 Bodenfräse 80 cm verstellbar auf 70 und 60 cm für 3-Punkt Artikel-Nr. 12339452 erforderlich Fraise à terre, largeur 80 cm, réglable à 70 ou 60 cm pour accouplement rapide sur prise de force N° article 12339452 nécessaire	1'050.-
12339452	 Verlängerung 8 cm zu Bodenfräse Rallonge 8 cm pour fraise à terre	220.-
12339456	 Frontschlegelmäher 75 cm mit Vorderräder Faucheuse frontale à fléaux, largeur 75 cm avec roues de jauge	3'150.-

STROMERZEUGER UND MOTORPUMPE
GROUPES ÉLECTROGÈNES ET MOTOPOMPE



PMD Serie Série PMD

DIESEL

Mobile Stromquelle für ein sicheres Zuhause.
Une source d'énergie mobile pour une maison plus sûre.

	PMD5000S	PMD5050S
Dreiphasig Triphasé		
Leistung Puissance max. LTP kW	-	4,0
Dauerleistung Puissance continue COP kW	-	3,6
Einphasig Monophasé		
Leistung Puissance max. LTP kW	5,0	1,33
Dauerleistung Puissance continue COP kW	4,5	1,2
Leistungsdaten Données techniques		
Spannung Tension Volt	230	400/230
Frequenz Fréquence Hz	50	50
Motor Moteur		
Modell Modèle	Pramac OHV	Pramac OHV
Kraftstoff Carburant	DIESEL	DIESEL
Anlasser	elektrisch	elektrisch
Démarrage	électrique	électrique
Verbrauch Consommation		
Tankinhalt L Capacité du réservoir l	14,5	14,5
Kraftstoffverbrauch bei Consommation à 50% l/h	1,28	1,28
Laufzeit bei Autonomie à 50% PRP h	11,3	11,3
Geräuschemission Niveau de bruit		
Garantierter Schallpegel Niveau sonore garanti LWA dB(A)	97	97
Schalldruckpegel in Niveau de pression sonore à 7 m dB(A)	69	69
Abmessungen und Gewicht Dimensions et poids		
L x B x H L x l x h cm	91 x 51,8 x 68,2	91 x 51,8 x 68,2
Gewicht Poids (sec) kg	165	185
Steckdosenausführung Type de prises		
230V 16A IP54	1	1
2P+T CEE 230V 32A IP44	1	-
3P+N+T CEE 400V 16A IP44	-	1
Preis Prix □	2'550.-	2'690.-



P2200i

INVERTER Technologie Stromstabilität wie aus der Steckdose.
Technologie INVERTER, même stabilité de courant qu'une prise murale.

Einphasig Monophasé	
Leistung Puissance max. LTP kW/KVA	2,1/2,1
Dauerleistung Puissance continue COP kW/KVA	1,9/1,9
Leistungsdaten Données techniques	
Spannung Tension Volt	230
Frequenz Fréquence Hz	50
Leistungsfaktor Facteur de puissance cos φ	1
Motor Moteur	
Modell Modèle	Pramac OHV
Kraftstoff Carburant	Benzin Essence
Hubraum Cylindrée cm ³	92
Anlasser Démarrage	Handstart manuel
Verbrauch Consommation	
Verbrauch bei Consommation à 75% PRP l/h	1
Tankinhalt L Capacité du réservoir l	4,5
Laufzeit bei Autonomie à 75% PRP h	4,5
Geräuschemission Niveau de bruit	
Garantierter Schallpegel Niveau sonore garanti LWA dB(A)	94
Schalldruckpegel in Niveau de pression sonore à 7 m dB(A)	66
Abmessungen und Gewicht Dimensions et poids	
L x B x H L x l x h cm	53,6 x 28 x 46,2
Gewicht Poids (sec) kg	21
Steckdosenausführung Type de prises 1 x 230V 16A IP54 / 2 x USB / 12V DC 8A	
Schutzklasse Classe de protection	
Generator Génératrice	IP23
Preis Prix □	960.-



ZUBEHÖR ACCESSOIRE

Kit für Parallelschaltung Kit pour branchement parallèle
PY000A000B5
Preis Prix □ **220.-**

PMi1000

INVERTER
Die kostengünstige Alternative für Freizeit, Camping, Haus und Garten
Une alternative économique pour les loisirs, camping, maison et jardin

Einphasig Monophasé	
Leistung Puissance max. LTP kW	0,95
Dauerleistung Puissance continue COP kW	0,85
Leistungsdaten Données techniques	
Spannung Tension Volt	230
Frequenz Fréquence Hz	50
Kraftstoff Carburant	Benzin Essence
Kühlsystem Refroidissement	Luft par air
Anlasser Démarrage	Handstart manuel
Tankinhalt L Capacité réservoir l	2,1
Garantierter Schallpegel Niveau sonore garanti LWA dB(A)	89
Lastabhängige Drehzahlregulierung Régulateur de la puissance par rapport à la demande	

Abmessungen und Gewicht Dimensions et poids

L x B x H L x l x h cm	48 x 25 x 39,5
Gewicht Poids (sec) kg	14
Steckdosenausführung Type de prise 1 x 230V 16A IP54 / 2 x USB	
Preis Prix □	765.-



P3000i

INVERTER Technologie Stromstabilität wie aus der Steckdose.
Technologie INVERTER, même stabilité de courant qu'une prise murale

Einphasig Monophasé

Notleistung Puissance max. LTP kW/kVA	2,5/2,5
Dauerleistung Puissance continue COP kW/kVA	2,3/2,3

Leistungsdaten Données techniques

Spannung Tension Volt	230
Frequenz Fréquence Hz	50
Leistungsfaktor Facteur de puissance cos φ	1

Motor Moteur

Modell Modèle	Pramac OHV
Typ Type	POWERRUSH™
Kraftstoff Carburant	Benzin Essence
Hubraum Cylindree cm ³	149
Anlasser Démarrage	Handstart manuel

Verbrauch Consommation

Verbrauch bei Consommation à 75% PRP l/h	1,14
Tankinhalt L Capacité du réservoir l	4
Laufzeit bei Autonomie à 75% PRP h	3,5

Geräuschemission Niveau de bruit

Garantierter Schallpegel Niveau sonore garanti LWA dB(A)	88
Schalldruckpegel in Niveau de pression sonore à 7 m dB(A)	61

Abmessungen und Gewicht Dimensions et poids

L x B x H L x l x h cm	56,5 x 33,9 x 46,7
Gewicht Poids (sec) kg	27

Steckdosenausführung Type de prises 2 x 230V 16A IP54 / 2 x USB

Schutzklasse Classe de protection Generator Génératrice IP23

Preis Prix 1'060.–



ZUBEHÖR ACCESSOIRE

Kit für Parallelschaltung Kit pour branchement parallèle PY000A000B5

Preis Prix 220.–

P3500i

Mit der INVERTER Technologie verfügen Sie über eine Stromstabilität wie aus der Steckdose.
La technologie INVERTER parfaite et insonorisée.

Einphasig Monophasé

Notleistung Puissance max. LTP kW/kVA	3,3/3,3
Dauerleistung Puissance continue COP kW/kVA	3,0/3,0

Leistungsdaten Données techniques

Spannung Tension Volt	230
Frequenz Fréquence Hz	50
Leistungsfaktor Facteur de puissance cos φ	1

Motor Moteur

Modell Modèle	Pramac OHV
Typ Type	POWERRUSH™
Kraftstoff Carburant	Benzin Essence
Hubraum Cylindree cm ³	212
Anlasser Démarrage	elektrisch 12V/Handstart électrique 12V/manuel

Verbrauch Consommation

Verbrauch bei Consommation à 75% PRP l/h	1,6
Tankinhalt L Capacité du réservoir l	10
Laufzeit bei Autonomie à 75% PRP h	6

Geräuschemission Niveau de bruit

Garantierter Schallpegel Niveau sonore garanti LWA dB(A)	88
Schalldruckpegel in Niveau de pression sonore à 7 m dB(A)	61

Abmessungen und Gewicht Dimensions et poids

L x B x H L x l x h cm	60,1 x 45,8 x 55,2
Gewicht Poids (sec) kg	49,5

Steckdosenausführung Type de prises 2 x 230V 16A IP54 / 2 x USB

Schutzklasse Classe de protection Generator Génératrice IP23

Preis Prix 1'290.–



ZUBEHÖR ACCESSOIRE

Kit für Parallelschaltung Kit pour branchement parallèle PY000A000B5

Preis Prix 220.–

P7500i

NEW

Mit der INVERTER Technologie verfügen Sie über eine Stromstabilität wie aus der Steckdose.

La technologie INVERTER parfaite et insonorisée.

Einphasig Monophasé

Notleistung Puissance max. LTP Watt	7000
Dauerleistung Puissance continue COP Watt	6500

Leistungsdaten Données techniques

Spannung Tension Volt	230
Frequenz Fréquence Hz	50
Leistungsfaktor Facteur de puissance cos φ	1

Motor Moteur

Modell Modèle	Pramac
Typ Type	OHV
Kraftstoff Carburant	Benzin Essence
Hubraum Cylindree cm ³	212
Anlasser Démarrage	elektrisch 12V / Handstart électrique 12V / manuel

Verbrauch Consommation

Verbrauch bei Consommation à 75% PRP l/h	2,25
Tankinhalt L Capacité du réservoir l	25
Laufzeit bei Autonomie à 75% PRP h	11

Geräuschemission Niveau de bruit

Garantierter Schallpegel Niveau sonore garanti LWA dB(A)	92
Schalldruckpegel in Niveau de pression sonore à 7 m dB(A)	64

Abmessungen und Gewicht Dimensions et poids

L x B x H L x l x h cm	95 x 76,5 x 77,3
Gewicht Poids (sec) kg	146

Steckdosenausführung Type de prises 2 x 230V 16A IP54 / 2P+T CEE 230V 32A IP44 / 2 x USB

Schutzklasse Classe de protection Generator Génératrice IP23

Preis Prix 2'990.–



ZUBEHÖR ACCESSOIRE

Kit für Parallelschaltung Kit pour branchement parallèle PY000A000B5

Preis Prix 220.–

PX Serie Benzin Série PX essence

Mobile Strom-Quelle für Haus, Hof und Garten

Das neue PRAMAC Stromerzeuger Design – funktionell, kompakt und effizient – die ideale mobile Stromquelle für anspruchsvolle Heimwerker und Gartenbesitzer.

Source d'alimentation mobile professionnelle pour tous

Ces groupes électrogènes combinent résistance et fonctionnalité, tout en étant peu encombrant, efficace et fiable.

	PX4000	PX8000	PX8000 400V
Dreiphasig Triphasé			
Notleistung Puissance max. LTP kW/kVA			4,8/6,0
Dauerleistung Puissance continue COP kW/kVA			4,0/5,0
Einphasig Monophasé			
Notleistung Puissance max. LTP kW/kVA	2,7/3,0	5,4/6,0	-/2,0
Dauerleistung Puissance continue COP kW/kVA	2,3/2,5	4,5/5,0	-/1,5
Leistungsdaten Données techniques			
Spannung Tension Volt	230	230	400/230
Frequenz Fréquence Hz	50	50	50
Motor Moteur			
Modell Modèle	Pramac OHV	Pramac OHV	Pramac OHV
Typ Type	SR170F	SR190F	SR190F
Kraftstoff Carburant	Benzin Essence	Benzin Essence	Benzin Essence
Hubraum Cylindrée cm ³	208	420	420
Anlasser Démarrage	Handstart manuel	elektrisch 12V/Handstart électrique 12V/manuel	elektrisch 12V/Handstart électrique 12V/manuel
Verbrauch Consommation			
Verbrauch bei Consommation à 75% PRP l/h	0,96	2,0	2,06
Tankinhalt L Capacité du réservoir l	18,5	27	27
Laufzeit bei Autonomie à 75% PRP h	19,27	13,5	13,11
Geräuschemission Niveau de bruit			
Garantierter Schallpegel Niveau sonore garanti LWA dB(A)	93	97	97
Schalldruckpegel in Niveau de pression sonore à 7 m dB(A)	65	69	69
Abmessungen und Gewicht Dimensions et poids			
L x B x H L x l x h cm	60 x 43,9 x 58,8	72,7 x 51,5 x 67	72,7 x 51,5 x 67
Gewicht Poids (sec) kg	53	94	97
Steckdosenausführung Type de prises			
	2 x 230V 16A IP54	2 x 230V 16A IP54 1 x 2P+T CEE 230V 32A IP44	2 x 230V 16A IP54 1 x 3P+N+T CEE 400V 16A IP44
Preis Prix 	895.-	1'650.-	1'990.-



Weitere Modellvarianten und Leistungsstufen erhältlich
D'autres modèles, variantes et étages de puissance sont disponibles

E Serie Benzin Série E essence

Economy Profi-Geräte

Diese Standard-Profi-Serie bietet höchste Zuverlässigkeit und Effizienz.

Appareils professionnels et économiques

Les génératrices de la série E sont destinées aux applications professionnelles. D'une configuration simple, elles sont économiques robustes et très fiables.

	E3200	E4000	E8000
Dreiphasig Triphasé			
Notleistung Puissance max. LTP kW/kVA			6,6/8,3
Dauerleistung Puissance continue COP kW/kVA			5,6/7,0
Einphasig Monophasé			
Notleistung Puissance max. LTP kW/kVA	2,6/2,9	3,1/3,4	3,6/4,0
Dauerleistung Puissance continue COP kW/kVA	2,2/2,5	2,6/2,9	3,3/3,7
Leistungsdaten Données techniques			
Spannung Tension Volt	230	230	400/230
Frequenz Fréquence Hz	50	50	50
Leistungsfaktor Facteur de puissance cos φ	0,9	0,9	0,8/0,9
Motor Moteur			
Modell Modèle	Honda	Honda	Honda
Typ Type	GX160	GX200	GX390
Kraftstoff Carburant	Benzin Essence	Benzin Essence	Benzin Essence
Hubraum Cylindree cm ³	163	196	389
Drehzahl U/min Régime tr/min	3000	3000	3000
Zylinder Cylindres	1	1	1 geneigt incliné
Kühlsystem Refroidissement	Luft par air	Luft par air	Luft par air
Anlasser Démarrage	Handstart manuel	Handstart manuel	Handstart manuel
Verbrauch Consommation			
Verbrauch bei Consommation à 75% PRP l/h	0,88	1,18	2,15
Tankinhalt L Capacité du réservoir l	3,1	3,1	6,1
Laufzeit bei Autonomie à 75% PRP h	3,52	2,63	2,84
Geräuschemission Niveau de bruit			
Garantierter Schallpegel Niveau sonore garanti LWA dB(A)	94	96	97
Schalldruckpegel in Niveau de pression sonore à 7 m dB(A)	66	68	69
Abmessungen und Gewicht Dimensions et poids			
L x B x H L x l x h cm	64 x 45,8 x 40	64 x 45,8 x 40	75 x 57,8 x 53,1
Gewicht Poids (sec) kg	38	38	75
Steckdosenausführung Type de prises			
	2 x 230V 16A IP54	2 x 230V 16A IP54	2 x 230V 16A IP54 1 x 3P+N+T CEE 400V 16A IP44
Schutzklasse Classe de protection			
Generator Génératrice	IP23	IP23	IP23
Preis Prix □	990.-	1'090.-	2'490.-



Weitere Modellvarianten und Leistungsstufen erhältlich

D'autres modèles, variantes et gammes de puissance sont disponibles

Grosstank 11 Liter
Grand réservoir de 11 litres

ES Serie Série ES

Langläufer

Geräte für den professionellen Einsatz auf allen Gebieten, die lange Laufzeiten zwischen den Tankzyklen erfordern.

L'énergie professionnelle avec grande autonomie

Spécialement étudiée pour les applications intensives, la série ES assure une autonomie et une robustesse particulièrement indiquée pour la location et dans le secteur de la construction.

	ES5000	ES8000 230V AVR
Einphasig Monophasé		
Notleistung Puissance maxi LTP kW/kVA	4,6/5,1	6,4/7,2
Dauerleistung Puissance continue COP kW/kVA	3,9/4,2	5,5/6,0
Leistungsdaten Données techniques		
Spannung Tension Volt	230	230
Frequenz Fréquence Hz	50	50
Leistungsfaktor Facteur de puissance cos ϕ	0,9	0,9
Motor Moteur		
Modell Modèle	Honda	Honda
Typ Type	GX270	GX390
Kraftstoff Carburant	Benzin Essence	Benzin Essence
Hubraum Cylindree cm ³	270	389
Drehzahl U/min Régime tr/min	3000	3000
Zylinder Cylindres	1 geneigt 1 incliné	1 geneigt 1 incliné
Kühlsystem Refroidissement	Luft par air	Luft par air
Anlasser Démarrage	Handstart manuel	Handstart manuel
Verbrauch Consommation		
Verbrauch bei Consommation à 75% PRP l/h	1,67	2,16
Tankinhalt L Capacité du réservoir l	11	11
Laufzeit bei Autonomie à 75% PRP h	6,59	5,09
Geräuschemission Niveau de bruit		
Garantierter Schallpegel Niveau sonore garanti LWA dB(A)	97	97
Schalldruckpegel in Niveau de pression sonore à 7 m dB(A)	69	69
Abmessungen und Gewicht Dimensions et poids		
L x B x H L x l x h cm	72,9 x 50 x 53,6	72,9 x 50 x 53,6
Gewicht Poids (sec) kg	61	73
Steckdosenausführung Type de prises		
230V 16A IP54	1	1
2P+T CEE 230V 16A IP44	1	1
Schutzklassen Classe de protection		
Generator Génératrice	IP23	IP23
Preis Prix	1'790.-	2'290.-



AVR

Weitere Modellvarianten und Leistungsstufen erhältlich
D'autres modèles, variantes et gammes de puissance sont disponibles

ES8000

Grosstank 11 Liter
Grand réservoir de 11 litres

ES-Serie Langläufer

Geräte für den professionellen Einsatz auf allen Gebieten, die lange Laufzeiten zwischen den Tankzyklen erfordern. Mit AVR-geregelten Generatoren.

Série ES

L'énergie professionnelle avec grande autonomie et système régulation AVR

Spécialement étudiée pour les applications intensives, la série ES assure une autonomie et une robustesse particulièrement indiquée pour la location et dans le secteur de la construction.

Dreiphasig Triphasé

Notleistung Puissance max. LTP kW/kVA	6,6/8,3
Dauerleistung Puissance continue COP kW/kVA	5,6/7,0

Einphasig Monophasé

Notleistung Puissance max. LTP kW/kVA	3,6/4,0
Dauerleistung Puissance continue COP kW/kVA	3,3/3,7

Leistungsdaten Données techniques

Spannung Tension Volt	400/230
Frequenz Fréquence Hz	50
Leistungsfaktor Facteur de puissance cos ϕ	0,8/0,9

Motor Moteur

Modell Modèle	Honda
Typ Type	GX390
Kraftstoff Carburant	Benzin Essence
Hubraum Cylindree cm ³	389
Drehzahl U/min Régime tr/min	3000
Zylinder Cylindres	1 geneigt 1 incliné
Kühlsystem Refroidissement	Luft par air
Anlasser Démarrage	Handstart manuel

Verbrauch Consommation

Verbrauch bei Consommation à 75% PRP l/h	2,15
Tankinhalt L Capacité du réservoir l	11
Laufzeit bei Autonomie à 75% PRP h	5,12

Geräuschemission Niveau de bruit

Garantierter Schallpegel Niveau sonore garanti LWA dB(A)	97
Schalldruckpegel in Niveau de pression sonore à 7 m dB(A)	69

Abmessungen und Gewicht Dimensions et poids

L x B x H L x l x h cm	72,9 x 50 x 53,6
Gewicht Poids (sec) kg	81

Steckdosenausführung Type de prises

2 x 230V 16A IP54
1 x 3P+N+T CEE 400V 16A IP44

Schutzklassen Classe de protection

Generator Génératrice	IP23
-----------------------	------

Preis Prix

2'490.-

AVR



Weitere Modellvarianten und Leistungsstufen erhältlich
D'autres modèles, variantes et gammes de puissance sont disponibles

SP Serie Benzin Série SP essence **IP54**

Premium-Geräte für höchste Ansprüche

High Tech in allen Bereichen, für den elektrischen Verbraucher bis zum anspruchsvollen Profi-Einsatz. IP54 – Generator, 4-facher Anlaufstrom, 200% schiefasttauglich, Isolationsüberwachung, Betriebsstundenzähler, Grosstank usw.

Des appareils premium répondant aux plus hautes exigences

Une technologie High Tech pour des exigences accrues. Génératrice supportant 4 x le courant de démarrage, protection IP54, régulateur automatique de tension (AVR) en série et d'un contrôleur permanent d'isolation. Grand réservoir, compteur d'heures, etc.

	SP8000	SP12000
Dreiphasig Triphasé		
Notleistung Puissance max. LTP kW/kVA	7,1/8,8	11,1/13,8
Dauerleistung Puissance continue COP kW/kVA	5,4/6,8	9,4/11,8
Eiphasig Monophasé		
Notleistung Puissance max. LTP kVA	5,8	7,5
Dauerleistung Puissance continue COP kVA	4,0	6,8
Leistungsdaten Données techniques		
Spannung Tension Volt	400/230	400/230
Frequenz Fréquence Hz	50	50
Leistungsfaktor Facteur de puissance cos φ	0,8/0,9	0,8/0,9
Motor Moteur		
Modell Modèle	Honda	Honda
Typ Type	GX390	GX630
Kraftstoff Carburant	Benzin Essence	Benzin Essence
Hubraum Cylindree cm ³	389	688
Drehzahl U/min Régime tr/min	3000	3000
Zylinder Cylindres	1 geneigt incliné	2
Kühlsystem Refroidissement	Luft par air	Luft par air
Anlasser	elektrisch 12V/Handstart	elektrisch 12V
Démarrage	électrique 12V/manuel	électrique 12V
Verbrauch Consommation		
Verbrauch bei Consommation à 75% PRP l/h	2,15	4,23
Tankinhalt L Capacité du réservoir l	26,5	24
Laufzeit bei Autonomie à 75% PRP h	12,33	5,67
Geräuschemission Niveau de bruit		
Garantierter Schallpegel Niveau sonore garanti LWA dB(A)	97	96
Schalldruckpegel in Niveau de pression sonore à 7 m dB(A)	69	68
Abmessungen und Gewicht Dimensions et poids		
L x B x H L x l x h cm	84 x 61,5 x 75,3	96 x 64,1 x 66,7
Gewicht Poids (sec) kg	116	170
Steckdosenausführung Type de prises	2 x 230V 16A IP54 1 x 3P+N+T CEE 400V 16A IP67	3 x 230V 16A IP54 1 x 3P+N+T CEE 400V 16A IP67 1 x 3P+N+T CEE 400V 32A IP67
Schutzklasse Classe de protection		
Generator Génératrice	IP54	IP54
Preis Prix	5'950.-	8'490.-

AVR



AVR



Weitere Modellvarianten und Leistungsstufen erhältlich
D'autres modèles, variantes et gammes de puissance sont disponibles

S12000 Serie Série S12000

Einer unseren stärksten Benzin-Stromerzeuger
 Profitechnik für härtesten Einsatz im Dauerbetrieb.

Une de nos plus puissantes génératrices à essence

Technologie professionnelle pour les utilisations les plus difficiles en fonctionnement continu.

S12000

Dreiphasig Triphasé

Notleistung Puissance max. LTP KW/KVA	11,1/13,9
Dauerleistung Puissance continue COP KW/KVA	9,5/11,8

Einphasig Monophasé

Notleistung Puissance max. LTP KW/KVA	5,0/5,6
Dauerleistung Puissance continue COP KW/KVA	4,5/5,0

Leistungsdaten Données techniques

Spannung Tension Volt	400/230
Frequenz Fréquence Hz	50
Leistungsfaktor Facteur de puissance cos φ	0,8/0,9

Motor Moteur

Modell Modèle	Honda
Typ Type	GX630
Kraftstoff Carburant	Benzin Essence
Hubraum Cylindree cm ³	688
Drehzahl U/min Régime tr/min	3000
Kühlsystem Refroidissement	Luft par air
Anlasser Démarrage	elektrisch électrique

Verbrauch Consommation

Verbrauch bei Consommation à 75% PRP l/h	4,23
Tankinhalt L Capacité du réservoir l	24
Laufzeit bei Autonomie à 75% PRP h	5,67

Geräuschemission Niveau de bruit

Garantierter Schallpegel Niveau sonore garanti LWA dB(A)	96
Schalldruckpegel in Niveau de pression sonore à 7 m dB(A)	68

Abmessungen und Gewicht Dimensions et poids

L x B x H L x l x h cm	96 x 64,1 x 66,7
Gewicht Poids (sec) kg	165

Steckdosenausführung Type de prises

3 x 230V 16A IP54
1 x 3P+N+T CEE 400V 16A IP44

Schutzklasse Classe de protection

Generator Génératrice	IP23
-----------------------	------

Ausstattung Equipement

MIT AVEC AVR

Preis Prix

6'390.-

S12000BAU

Ausstattung Equipement

OHNE SANS AVR

Preis Prix

6'390.-



Weitere Modellvarianten und Leistungsstufen erhältlich
 D'autres modèles, variantes et gammes de puissance sont disponibles

TG30/15

Dreiphasig Triphasé

Zapfwellengenerator
Génératrice à prise de force

TG-Serie Zapfwellengeneratoren

Energie für die Landwirtschaft

Diese Generatoren bieten viele Möglichkeiten der Stromversorgung für alle landwirtschaftlichen Betriebe.

Série TG Génératrice à prise de force

L'énergie pour l'agriculture

Nos génératrice à prise de force constituent une alternative économique pour alimenter en énergie tous les bâtiments agricoles éloignés.

Dreiphasig Triphasé

Leistung Puissance continue COP KVA	27,0
-------------------------------------	------

Einphasig Monophasé

Leistung Puissance continue COP KVA	10,8
-------------------------------------	------

Leistungsdaten Données techniques

Spannung Tension Volt	400/230
Frequenz Fréquence Hz	50
Drehzahl U/min Régime nominal de fonctionnement tr/min	1500
Leistung (Traktor) kW/PS Puissance tracteur kW/CV	51/70
Drehzahl Zapfwelle U/min Régime prise de force tr/min	430
Max. Spannungsabweichung Precision de tension (+/-)	1,5 %

Abmessungen und Gewicht Dimensions et poids

L x B x H L x l x h cm	95,8 x 64,5 x 100,3
Gewicht Poids (sec) kg	225

Ausstattung Equipement de série

Thermo-Magnetschutz Protection magnétothermique	✓
FI-Schutzschalter Différentiel de protection permanente FI	✓
Spannungsmesser/Frequenzzähler Voltmètre/fréquencecèmetre	✓
Schutzart Protection IP44	✓
Elektronische Spannungsüberwachung Controleur de tension électronique	✓
Generatorhauptschalter Interrupteur principal de générateur	✓
Isolationsüberwachung Contrôle de l'isolement	✓
Umschalter Feld / Einspeise Betrieb	✓

Alimentation électrique de secours pour bâtiments

Steckdosenausführung Type de prises

1 x 230V 16A IP54
1 x 3P+N+T CEE 400V 32A IP44
1 x 3P+N+T CEE 400V 63A

Schutzklassen Classe de protection

Generator Génératrice	IP44
Steckdosenschutz Protection prises	IP54

Ausstattung Equipement

OHNE Zapfwelle
SANS prise de force

Preis Prix

7'700.-



Weitere Modellvarianten und Leistungsstufen erhältlich
 D'autres modèles, variantes et gammes de puissance sont disponibles

E Serie Diesel E série diesel

DIESEL

Economy Profi-Geräte

Diese Standard-Profi-Serie bietet höchste Zuverlässigkeit und Effizienz.

Appareils professionnels et économiques

Les génératrices de la série E sont destinées aux applications professionnelles.

D'une configuration simple, elles sont économiques robustes et très fiables.

	E4500	E6000
Dreiphasig Triphasé		
Notleistung Puissance maxi LTP kW/kVA	3,7/4,7	5,5/6,9
Dauerleistung Puissance continue COP kW/kVA	3,2/4,0	4,5/5,7
Einphasig Monophasé		
Notleistung Puissance maxi LTP kW/kVA	-/3,1	3,6/4,0
Dauerleistung Puissance continue COP kW/kVA	-/2,3	3,2/3,5
Leistungsdaten Données techniques		
Spannung Tension Volt	400/230	400/230
Frequenz Fréquence Hz	50	50
Leistungsfaktor Facteur de puissance cos φ	0,8/0,9	0,8/0,9
Motor Moteur		
Modell Modèle	Yanmar	Yanmar
Typ Type	L70N	L100N
Kraftstoff Carburant	DIESEL	DIESEL
Hubraum Cylindree cm ³	320	435
Drehzahl U/min Régime tr/min	3000	3000
Zylinder Cylindres	1 stehend vertical	1 stehend vertical
Kühlsystem Refroidissement	Luft par air	Luft par air
Anlasser Démarrage	Handstart manuel	Handstart manuel
Verbrauch Consommation		
Verbrauch bei Consommation à 75% PRP l/h	1,15	1,46
Tankinhalt L Capacité du réservoir l	3,5	5,5
Laufzeit bei Autonomie à 75% PRP h	3,04	3,77
Geräuschemission Niveau de bruit		
Garantierter Schallpegel Niveau sonore garanti LWA dB(A)	101	105
Schalldruckpegel in Niveau de pression sonore à 7 m dB(A)	76	80
Abmessungen und Gewicht Dimensions et poids		
L x B x H L x l x h cm	76 x 54 x 56	76 x 54 x 56
Gewicht Poids (sec) kg	70	96
Steckdosenausführung Type prises		
230V 16A IP54	2	2
3P+N+T CEE 400V 16A IP44	1	1
Schutzklasse Classe de protection		
Generator Génératrice	IP23	IP23
Preis Prix □	2'890.-	3'390.-



Weitere Modellvarianten und Leistungsstufen erhältlich
D'autres modèles, variantes et gammes de puissance sont disponibles

S6000

DIESEL

Dreiphasig Triphasé

Diesel Kraft-Paket

Für härtesten Einsatz im Dauerbetrieb, Ausstattungsvarianten für den gewerblichen Einsatz im Bau und Handwerk – bedingt für den Freibereich geeignet – sowie auch für die Notstromversorgung als Netzersatzgerät.

Le pack complet diesel

Parfait pour une utilisation intensive, pour une utilisation commerciale dans le bâtiment et l'artisanat – convient sous certaines conditions pour l'extérieur – ainsi que pour l'alimentation de secours en tant qu'appareil de remplacement du réseau.

Dreiphasig Triphasé

Notleistung Puissance maxi LTP kW/kVA	5,5/6,9
Dauerleistung Puissance continue COP kW/kVA	4,5/5,6

Einphasig Monophasé

Notleistung Puissance maxi LTP kVA	3,2
Dauerleistung Puissance continue COP kVA	3,0

Leistungsdaten Données techniques

Spannung Tension Volt	400/230
Frequenz Fréquence Hz	50
Leistungsfaktor Facteur de puissance cos φ	0,8/0,9

Motor Moteur

Modell Modèle	Yanmar L100N
Kraftstoff Carburant	DIESEL
Hubraum Cylindree cm ³	435
Drehzahl U/min Régime tr/min	3000
Zylinder Cylindres	1 geneigt incliné
Kühlsystem Refroidissement	Luft par air
Anlasser Démarrage	elektrisch électrique 12V/Handstart manuel

Verbrauch Consommation

Verbrauch bei Consommation à 75% PRP l/h	1,46
Tankinhalt L Capacité du réservoir l	24
Laufzeit bei Autonomie à 75% PRP h	16,44

Geräuschemission Niveau de bruit

Garantierter Schallpegel Niveau sonore garanti LWA dB(A)	105
Schalldruckpegel in Niveau de pression sonore à 7 m dB(A)	80

Abmessungen und Gewicht Dimensions et poids

L x B x H L x l x h cm	84 x 64,1 x 69,6
Gewicht Poids (sec) kg	124

Steckdosenausführung

Type de prises	3 x 230V 16A IP54
	1 x 3P+N+T CEE 400V 16A IP44

Schutzklasse Classe de protection

Generator Génératrice	IP23
-----------------------	------

Preis Prix □ **5'150.-**



Weitere Modellvarianten und Leistungsstufen erhältlich
D'autres modèles, variantes et gammes de puissance sont disponibles

Zubehör Stromerzeuger Accessoires Groupes électrogènes



Artikel-Nr. N°article	Beschreibung Description	passend zu compatible avec	Preis Prix □
PY000A0000Z	Radsatz Standard Kit brouette standard	E3200/E4000/E4500/E6000/ E8000/ES5000/ES8000/ S6000/S12000	210.-
PY000A00018	Radsatz mit Klappgriffen Kit brouette avec poignées rabattables	E3200/E4000/E4500/E6000/ E8000/ES5000/ES8000/ SP12000/S6000/S12000	310.-

Hinweise und Erklärungen

Notes et Explications

AVR	Elektronischer Spannungsregler zur Stabilisierung
AVR	Régulation automatique de la tension
IPP	Isolationsüberwachung
IPP	Contrôle de l'isolement
DPP	FI Schutz
DPP	Disjoncteur de protection FI
LTP	Kurzzeitige Maximalleistung
LTP	Puissance maximale temporaire
COP	Dauerleistung
COP	Puissance continue
PRP	Dauerleistung bei variabler Last
PRP	Puissance continue pour une charge variable

P18000

Dreiphasig Triphasé

DIESEL

Kompakt, vielseitig und benutzerfreundlich

Der ideale Generator für den Einsatz in Gebieten, wo der Schallpegel niedrig gehalten werden muss. Er ist mit einem zuverlässigen Dieselmotor, hochwertigen Komponenten und kompletter Instrumentierung ausgestattet.

Compact, polyvalent et facile à utiliser

Le générateur idéal pour une utilisation dans les zones où les niveaux de bruit doivent être maintenus à un niveau bas. Il est équipé d'un moteur diesel fiable, de composants de haute qualité et d'une instrumentation complète.

Dreiphasig Triphasé

Notleistung Puissance max. LTP kW/kVA	14,35/17,94
Hauptleistung Puissance principale PRP kW/kVA	13,63/17,04
Dauerleistung Puissance continue COP kW/kVA	13,14/16,42

Einphasig Monophasé

Notleistung Puissance max. LTP kVA	10,8
------------------------------------	------

Leistungsdaten Données techniques

Spannung Tension Volt	400/230
Frequenz Fréquence Hz	50
Leistungsfaktor Facteur de puissance cos ϕ	0,8/0,9

Motor Moteur

Modell Modèle	Yanmar 3TNV76-HPGE
Kraftstoff Carburant	DIESEL
Hubraum Cylindree cm ³	1116
Drehzahl U/min Régime tr/min	3000
Zylinder Cylindres	2
Kühlsystem Refroidissement	Wasser par eau
Anlasser Démarrage	elektrisch électrique 12V/Handstart manuel

Verbrauch Consommation

Verbrauch bei Consommation à 75% PRP l/h	4,79
Tankinhalt L Capacité du réservoir l	51
Laufzeit bei Autonomie à 75% PRP h	10,65

Geräuschemission Niveau de bruit

Garantierter Schallpegel Niveau sonore garanti LWA dB(A)	96
Schalldruckpegel in Niveau de pression sonore à 7 m dB(A)	67

Abmessungen und Gewicht Dimensions et poids

L x B x H L x l x h cm	150 x 75,4 x 103,2
Gewicht Poids (sec) kg	455

Steckdosenausführung

Type de prises	1 x 230V 16A IP54 1 x 2P+T CEE 230V 16A IP67 1 x 3P+N+T CEE 400V 16A IP67 1 x 3P+N+T CEE 400V 32A IP67
----------------	---

Schutzklasse Classe de protection

Generator Génératrice	IP23
-----------------------	------

Preis Prix	12'400.–
------------	----------



Weitere Modellvarianten und Leistungsstufen erhältlich
D'autres modèles, variantes et gammes de puissance sont disponibles

GBW Serie Série GBW

Dreiphasig Triphasé

DIESEL

Mit Schallschutzhaube

Durch die einfache Installation kann der Stromerzeuger zur Unterstützung bei Stromausfällen und auch in abgelegenen Standorten verwendet werden. Die Bestimmungen in Bezug auf Geräuschemissionen hält der Stromerzeuger ein und eignet sich für jede Art von Anwendung, die Zuverlässigkeit und hohe Stabilität fordern.

Avec capot d'insonorisation

Grâce à sa facilité d'installation, le groupe électrogène peut être utilisé pour produire de l'électricité en cas de coupure d'alimentation secteur et même dans des lieux isolés. Le groupe électrogène respecte les dispositions en matière d'émissions sonores et convient à tout type d'application exigeant fiabilité et grande stabilité.

GBW22 MCP

Dreiphasig Triphasé

Notleistung Puissance max. LTP kW/kVA	15,40/19,25
Hauptleistung Puissance principale PRP kW/kVA	14,62/18,27

Leistungsdaten Données techniques

Spannung Tension Volt	400
Frequenz Fréquence Hz	50
Leistungsfaktor Facteur de puissance cos ϕ	0,8

Motor Moteur

Modell Modèle	Yanmar 4TNV88-BIPGE
Kraftstoff Carburant	DIESEL
Hubraum Cylindree cm ³	2190
Drehzahl U/min Régime tr/min	1500
Zylinder Cylindres	4 in Reihe en ligne
Kühlsystem Refroidissement	Wasser par eau
Anlasser Démarrage	elektrisch électrique 12V/Handstart manuel

Verbrauch Consommation

Verbrauch bei Consommation à 75% PRP l/h	3,87
Tankinhalt L Capacité du réservoir l	51
Laufzeit bei Autonomie à 75% PRP h	13,18

Geräuschemission Niveau de bruit

Garantierter Schallpegel Niveau sonore garanti LWA dB(A)	93
Schalldruckpegel in Niveau de pression sonore à 7 m dB(A)	64

Abmessungen und Gewicht Dimensions et poids

L x B x H L x l x h cm	164,5 x 87 x 107,2
Gewicht Poids (sec) kg	510

Steckdosenausführung MCP

Type de prises MCP	1 x 230V 16A IP54 2 x 230V CEE 16A 1 x 400V CEE 16A 1 x 400V CEE 32A
--------------------	---

Schutzklasse Classe de protection

Generator Génératrice	IP23
-----------------------	------

Preis Prix	12'500.–
------------	----------

GBW22 ACP

Steckdosenausführung ACP Type de prises ACP 1 x 3P+N+T CEE 400V 32A

ACP automatische Steuerung ACP commande automatique

Preis Prix	13'500.–
------------	----------



Weitere Modellvarianten und Leistungsstufen erhältlich
D'autres modèles, variantes et gammes de puissance sont disponibles

INNOVATION IST UNSERE LEIDENSCHAFT
L'INNOVATION C'EST NOTRE PASSION



HYDRAULISCHE HOLZSPALTER

FENDEUSES DE BOIS HYDRAULIQUES



6° geneigter Spaltkeil für reduzierter Kraftaufwand
Couteau inclinée à 6° pour réduire les écarts

6,5 t
8,5 t



max.
54 cm



max.
50 cm



Holzhalter an beiden Bedienhebeln
Gardes anti-chute de bois

Ergonomisch ausgerichtete Zweihand-Sicherheit-Bedienung für Spaltvorgang
Double commande confortable et ergonomique pour le fendage

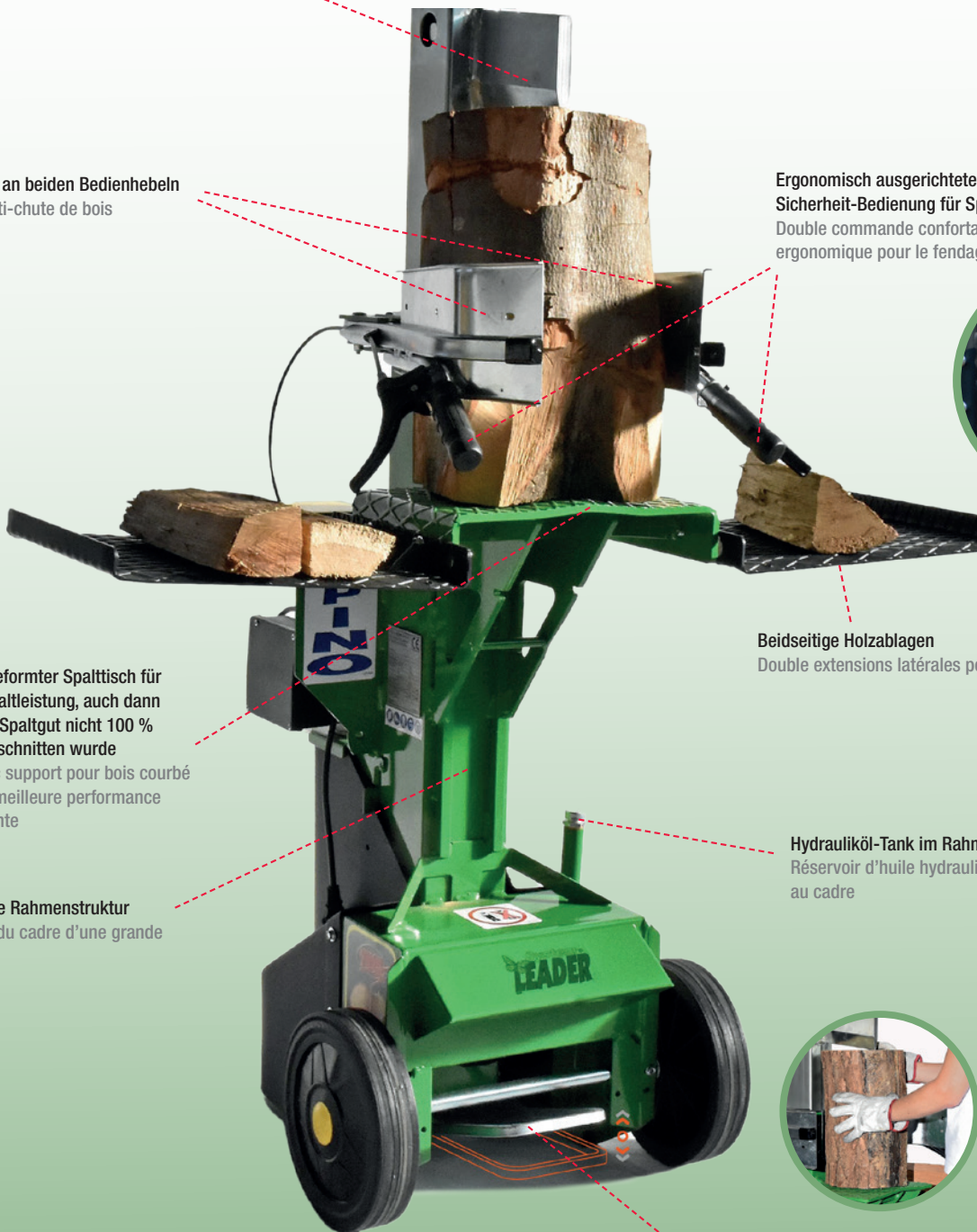

Speziell geformter Spalttisch für höhere Spaltleistung, auch dann wenn das Spaltgut nicht 100 % gerade geschnitten wurde
Table avec support pour bois courbé pour une meilleure performance dans le fendage

Beidseitige Holzablagen
Double extensions latérales pour le bois

Sehr solide Rahmenstruktur
Structure du cadre d'une grande solidité

Hydrauliköl-Tank im Rahmen integriert
Réservoir d'huile hydraulique intégré au cadre



Fusspedalsteuerung zum Absenken des Spaltkeils und Ausrichtung des zu spaltenden Holzstückes
Pédale homologuée pour course d'approche et de centrage des morceaux de bois à fendre



ALPINO						
Spaltkraft Force de fendage	6,5 t		8,5 t			
Spaltkeilhub verstellbar Course du couteau réglable	50 cm		50 cm			
Spalt Ø min. – max. Ø min – max de fente	5 – 40 cm		5 – 50 cm			
Hydrauliköl-Tank Capacité réservoir huile hydraulique	6 l		6 l			
Beidseitige Holzablagen Double extensions latérales	✓		✓			
Holzhalter an beiden Bedienhebeln Gardes anti-chute de bois	✓		✓			
Zweihand-Sicherheit-Bedienung Commandes de série	System-LEADER			System-LEADER		
Artikel-Nr. N°article	65.100	65.101	85.100	85.101	85.102	85.103
Antrieb EL =Elektro, VS =Benzin, HVP =Traktor (Aufsteckpumpe) Alimentation EL =électrique, VS =à essence, HVP =tracteur (pompe détachée)	EL 230 Volt	EL 400 Volt	EL 230 Volt	EL 400 Volt	VS Rato 3200 U/min tr/min	HVP 540 U/min tr/min
Leistung PS / kW Puissance CV / kW	2,5 / 1,85	2,5 / 1,85	2,5 / 1,85	4 / 3	5 / 3,8	15 / 11
max. Druck bar PD =Doppelpumpe Pression de travail bar PD =Pompe double	230	230	250 PD	250	250	250
1. Spaltgeschwindigkeit cm/s 1 ^{ère} vitesse de fendage cm/sec	3,2	3,2	10	5,3	4,5	7,5
2. Spaltgeschwindigkeit cm/s 2 ^{ème} vitesse de fendage cm/sec	–	–	1,8	–	–	–
Rücklaufgeschwindigkeit cm/s Vitesse de retour cm/sec	15,2	15,2	12,3	36	30	36
Abdeckung für die Steuereinheit Couverture arrière	–	–	✓	✓	✓	✓
Vollgummiräder Ø mm Dimension roues pleines Ø mm	200	200	250	250	250	250
Arbeitsmasse L x B x H cm Dimension de travail l x l x h cm	116 x 70 x 156	116 x 70 x 156	116 x 70 x 156	116 x 70 x 156	116 x 100 x 156	116 x 100 x 156
Gewicht kg Poids kg	106	106	112	115	118	122
Preis Prix €	2'390.–	2'420.–	2'830.–	2'780.–	2'670.–	2'490.–

Zubehör Accessoires ALPINO

	Artikel-Nr. N°article	Bezeichnung Description	Modell Modèle	Preis Prix €
	800.087.K	Breitspaltkeil 60° Couteau 60°	Alpino	175.–
	845.201	Handsappie Tire bois	alle Modelle tous les modèles	90.–



Mit der Bedienungsvorrichtung **System-LEADER** wird das Spaltmesser durch Betätigen des Fusspedals mit vermindertem Druck heruntergefahren, beide Hände bleiben frei. Sobald das Spaltmesser auf das Holzstück trifft, hält es an und fixiert dieses. Dann wird der Spaltvorgang durch Betätigen der beiden Bedienhebel ausgelöst.

Avec les commandes **System-LEADER** vous pouvez effectuer la course d'approche du couteau et centrer les bouts de bois avec le couteau en mouvement avec une main libre. Une fois la pièce centrée et bloquée dans la position désirée, les deux leviers de commande sont activés pour effectuer l'opération de fendage.

LEISTUNGSSTARK, SICHER UND LANGLEBIG!
ENTSCHEIDEN SIE SICH FÜR QUALITÄT

ELLES SONT PUISSANTES, SÛRES ET... INFATIGABLES!
CHOISSEZ LA QUALITÉ

System
LEADER

11 t max. 54 cm max. 60 cm



Holzhalter an beiden Bedienelementen
Gardes anti-chute de bois

Ergonomisch ausgerichtete Zweihand-
Sicherheit-Bedienung für Spaltvorgang
Double commande confortable et
ergonomique pour le fendage

System
LEADER



Beidseitige Holzablagen
Double extensions latérales pour le bois

Speziell geformter Spalttisch für höhere Spalt-
leistung, auch dann wenn das Spaltgut nicht
100 % gerade geschnitten wurde
Table avec support pour bois courbé pour une
meilleure performance dans le fente



Fusspedalsteuerung zum Absenken des
Spaltkeils und Ausrichtung des zu spaltenden
Holzstückes
Pédale homologuée pour course d'approche et
de centrage des morceaux de bois à fendre

System
LEADER

ABBILDUNG MIT OPTIONALEM ZUBEHÖR
ILLUSTRATION AVEC ACCESSOIRES EN OPTION

MIGNON PROF

Spaltkraft Force de fendage	11 t	
Spaltkeilhub verstellbar Course du couteau réglable	50 cm	
Spalt Ø min. – max. Ø min – max de fente	5 – 60 cm	
Hydrauliköl-Tank Capacité réservoir huile hydraulique	9 l	
Beidseitige Holzablagen Double extensions latérales	✓	
Holzhalter an beiden Bedienelementen Gardes anti-chute de bois	✓	
Zweihand-Sicherheit-Bedienung Commandes de série	System-LEADER	
Artikel-Nr. N°article	23.111	23.112
Antrieb EL =Elektro, VS =Benzin Alimentation EL =électrique, VS =à essence	EL 400 Volt	VS Honda GX270 - 3200 U/min tr/min
Leistung PS / kW Puissance CV / kW	5,5 / 4	9 / 6,7
max. Druck bar Pression de travail bar	240	230
1. Spaltgeschwindigkeit cm/s 1 ^{ère} vitesse de fendage cm/sec	7,2	4,7
2. Spaltgeschwindigkeit cm/s 2 ^{ème} vitesse de fendage cm/sec	–	–
Rücklaufgeschwindigkeit cm/s Vitesse de retour cm/sec	16	12,5
Abdeckung für die Steuereinheit Couverture arrière	–	–
Vollgummiräder Ø mm Dimension roues pleines Ø mm	300	–
Lufträder Ø mm Dimension roues pneumatiques Ø mm	–	400
Arbeitsmasse L x B x H cm Dimension de travail l x l x h cm	125 x 80 x 156	125 x 100 x 156
Gewicht kg Poids kg	158	181
Preis Prix €	3'820.–	4'850.–

Zubehör Accessoires MIGNON PROF

	Artikel-Nr. N°article	Bezeichnung Description	Modell Modèle	Preis Prix €
	800.113.K	Breitspaltkeil 60° Couteau 60°	Mignon Eco, Mignon Prof	175.–
	845.201	Handsäppie Tire bois	alle Modelle tous les modèles	90.–
	810.032.K	Stammheber seitlich Lève bûche latéral	Mignon Eco, Mignon Prof	710.–

EINE SICHERE UND INNOVATIVE WAHL
... SEINER ZEIT VORAUS!

UN CHOIX SÛR ET INNOVANT
... EN AVANCE SUR SON EPOQUE!

Sensor für hydraulische Durchflusssperre
Capteur pour le blocage du débit hydraulique

Alu-Messerhubeinstellung einfach auf die gewünschte Höhe einstellbar
Réglage de la course du couteau en alu facilement réglable à la hauteur désirée

Hydraulikzylinder in Ruhestellung für Transport und Aufbewahrung einfahrbar, Höhe 190 cm
Cylindre hydraulique en position de repos pour le transport et stockage, hauteur 190 cm

Montierter Stammheber mit Doppelfunktion als Holzhaltebügel. Arretierbar nach Beendigung der Arbeit
Lève bûche latéral montée avec double fonction pour protection antichute. Pliable à la fin des travaux

MAGIK

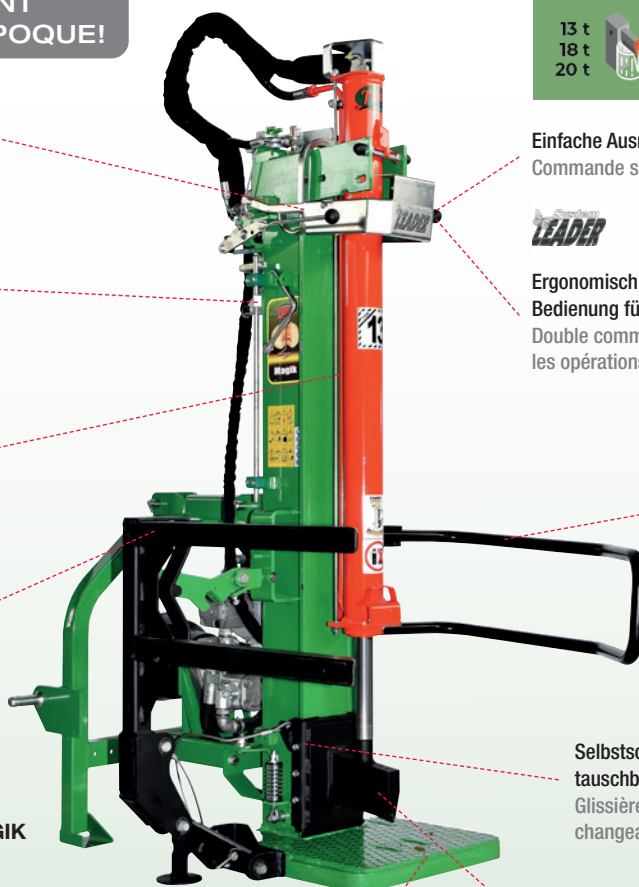

13 t
18 t
20 t



max.
124 cm



min. max.
5 90 cm



Einfache Ausrichtung für die Zentrierung
Commande simple pour la phase de centrage



Ergonomisch ausgerichtete Zweihand-
Bedienung für den Spaltvorgang
Double commande ergonomique favorisant les opérations de fendage

Doppelter Holzhaltebügel mit integrierter Sappiehalterung auf der rechten Seite der Maschine montiert für lange und kurze Absturzicherung. Arretierbar nach Beendigung der Arbeit
Double protection latéral avec porte-tire bois intégré, montée sur le côté droit de la machine pour l'antichute des bûches longues et courtes. Pliable à la fin des travaux

Selbstschmierende, wartungsarme und austauschbare Führungen aus Teflon
Glissières en téflon autolubrifiantes et interchangeables

Spaltkeil aus Spezialstahl. Die abgewinkelte Schneidkante ermöglicht besseres Eindringen bei geringerem Kraftaufwand
Couteau en acier spécial avec fendage incliné pour une meilleure pénétration et un minimum d'effort

Sehr breite Bodenplatte für die optimale Kraftverteilung des zu spaltenden Stammes
Base très large pour le support ergonomique du tronc à fendre

Hydraulikzylinder mit gleicher Position für Transport und Arbeit
Cylindre hydraulique avec position unique pour le transport et le travail

Scheinwerfer-Schiene für den Strassenverkehr in Ruhestellung
Barre des feux arrière pour la circulation routière dans la position de repos



MAGIK MULTIUSE

16 t



max.
115 cm



min. max.
5 90 cm



Zughaken für Kugelkupplung, Ø 50 zugelassen, Stützrad
Crochet de remorquage, approuvé pour boule Ø 50, roue stabilisatrice

	MAGIK			MAGIK MULTIUSE
Spalkraft Force de fendage	13 t	18 t	20 t	16 t
Spaltkeilhub verstellbar Course du couteau réglable	114 cm	114 cm	114 cm	105 cm
Spalthöhe Hauteur de fente	124 cm	124 cm	124 cm	115 cm
Hydrauliköl-Tank Capacité réservoir huile hydraulique	22 l	23 l	38 l	23 l
Zweihand-Sicherheit-Bedienung Commandes de série	System-LEADER	System-LEADER	System-LEADER	System-LEADER
Artikel-Nr. N°article	34.103	36.101	36.110	36.M.120
Antrieb EL =Elektro, VS =Benzin, V.PF =Traktor Alimentation EL =électrique, VS =à essence, V.PF =tracteur	EL 400 Volt	V.PF 540 U/min tr/min	V.PF 540 U/min tr/min	VS 2300 U/min tr/min
Leistung PS / kW Puissance CV / kW	5,5 / 4	24 / 18	27 / 20	9 / 6,7
max. Druck bar Pression de travail bar <i>PD</i> =Doppelpumpe Pompe double	250	280	315	250 <i>PD</i>
1. Spaltgeschwindigkeit cm/s 1 ^{ère} vitesse de fendage cm/sec	6	7	7	6
2. Spaltgeschwindigkeit cm/s 2 ^{ème} vitesse de fendage cm/sec	19	16	16	14
Rücklaufgeschwindigkeit cm/s Vitesse de retour cm/sec	9	13	13	11
Drehzahl U/min Vitesses calculées tr/min	1400	450	450	3200
Lufträder Ø mm Dimension roues pneumatiques Ø mm	400	–	–	✓
3-Punkt-Aufhängung 1.– 2. Kat. Raccord à 3 points 1 ^{ère} – 2 ^{ème} cat.	–	✓	✓	–
Arbeitsmasse L x B x H cm Dimension de travail l x l x h cm	115 x 100 x 295	115 x 125 x 295	115 x 125 x 295	290 x 122 x 268
Ausstattung Zapfwelle Equipement prise de force	–	–	–	–
Gewicht kg Poids kg	368	414	447	558
Preis Prix	6'290.– €	5'990.– €	6'600.– €	9'300.– €
mit Strassenzulassung avec homologation pour la route				10'600.– €

Zubehör Accessoires MAGIK

	Artikel-Nr. N°article	Bezeichnung Description	Modell Modèle	Preis Prix €
	845.056.K	Breitspaltkeil 60° Couteau 60°	Magik + Farmer 13 t	190.–
	845.201	Handsäppie Tire bois	alle Modelle tous les modèles	90.–
	600.059	Gelenkwelle Arbre à cardan	nur für V.PF und Kombi seulement pour V.PF et Kombi	275.–
	845.202.K	Motorsägenträger Porte tronçonneuse	nur für V.PF und Kombi seulement pour V.PF et Kombi	250.–
	845.190.K	Seilwinde manuell, mit Freilauf Zugkraft: 250 kg für 20 t Treuil à commande manuelle avec sortie de câble automatique. Force de traction : 250 kg pour 20 t	nur für V.PF und Kombi seulement pour V.PF et Kombi	1'850.–
	845.204	Verladezange Pince de chargement	nur für V.PF und Kombi seulement pour V.PF et Kombi	295.–
	845.250.K	Spalttisch 50 cm mit Fußsteuerung, Verlängerung und Auflage Table 50 cm avec pédale, extension et support de chargement	Magik, Magik Multiuse	740.–

WIPPSÄGEN – SUPERKOMPAKT

SCIES CIRCULAIRES – ULTRA COMPACTE



Schalter mit Überlastschutz und Bremse
Double commande ergonomique favorisant les opérations de fendage

max. Ø 28 cm Ø 700 mm

Hohe Leistung auch bei 230 Volt mit Sägeblatt Ø 700 dank des angebautes Schwungrades
Grande efficacité aussi pour 230 Volt avec lame Ø 700 grâce au volant assemblé sur le moteur électrique



Keilriemenantrieb schalldämpft, für bessere Leistung und Überlastungsschutz
Transmission avec courroie plate silencieuse pour de meilleures performances et une protection contre les surcharges

Wippe-Abdeckung im Sägebereich
Carter en tôle pour la protection de la lame

Hebel zum Entriegeln des Wippevorschubs
Lever pour débloquer l'avancement de la bascule

Griffhöhenverstellung für die Bedienung der Wippe
Réglage en hauteur de la poignée pour l'avancement de la bascule

Am unteren Schwenkpunkt der Wippe montierte Pendellager
Roulements oscillants assemblés sur le milieu inférieur de la bascule

KATANA700

max. Schnitt-Tiefe Profondeur de sciage max.	Ø 28 cm			
Hartmetall-Sägeblatt Bohrung Ø 30 mm serienmässig Lame carbure – Trou Ø 30 mm inclus	Ø 700 mm			
Geschwindigkeit des Sägeblattes U/min Vitesse de la lame tr/min	1400			
Artikel-Nr. N° article	K70.101	K70.102	K70.103	K70.104
Antrieb EL =Elektro (S1), VS =Benzin, V.PF =Traktor Alimentation EL =électrique (S1), VS =à essence, V.PF =tracteur	EL 230 Volt	EL 400 Volt	V.PF 450 U/min tr/min	VS Rato 1400 U/min tr/min
Leistung PS / kW Puissance CV / kW	3 / 2,2	5 / 3,7	11 / 8	9 / 6,7
Schwungrad am Elektromotor montiert Volant monté sur le moteur électrique	✓	–	–	–
Sägeblattbremse Frein d'arrêt de lame	✓	✓	✓	✓
3-Punkt-Aufhängung 1.– 2. Kat. Raccord à 3 points 1 ^{ère} – 2 ^{ème} cat.	–	–	✓	–
Schnittverstellung Réglage de coupe	✓	✓	✓	✓
Vollgummiräder Ø mm Roues pleines Ø mm	300	300	300	300
Arbeitsmasse L x B x H cm Dimension de travail l x l x h cm	110 x 130 x 115	110 x 130 x 115	110 x 130 x 110	100 x 135 x 110
Gewicht kg Poids kg	142	133	131	180
Preis Prix	3'150.–	3'150.–	2'890.–	4'390.–

TRAGBAR – LEISTUNGSSTARK – VERLÄSSLICH
PORTABLES – PUISSANTS – FIABLES

PRO SERIES



NEW

PCW3000-Li-A

Akku-Winde Treuil à batterie	
Motor Moteur	neigbar mit Überlastschutz 360° 1,0 kW - CRAMER 82 V avec protection de surcharge, inclinable sur 360° 1,0 kW - CRAMER 82 V
Akku Batterie	2,5 Ah
Gewicht Poids	9,5 kg
Seilgreifsystem Système de retenue de la corde	nein non
Standard Trommel: direkte Zugkraft / doppelte Zugkraft	Ø 76 mm: 1000 kg / 2000 kg
Tambour de série : force de traction ligne simple / ligne double	
Optionale Trommel Tambour optionnel	nein non
Hebeleistung	nicht zum Heben konzipiert fragen Sie uns an
Capacité en levage	non conçu pour le levage demandez-nous
Geschwindigkeit Standard Trommel Vitesse tambour de série Ø 76 mm	1: 8.1 m/min 2: 10 m/min 3: 11.6 m/min
Getriebeübersetzung Rapport de réduction	200:1
Seillänge Longueur de corde	unbegrenzt illimitée
Seil Corde Ø min. / max. / empfohlen recommandé	10 mm / 13 mm / 10 mm
Ausstattung Equipement	<ul style="list-style-type: none"> 1 Seiltasche Sac à corde 2 50-Meter-Seil Corde de 50 m 3 RopeWizer™ – Einfacher Seilspleiss L'épissure simplifiée 4 Einfache Umlenkrolle Poulie simple 5 Verschlusskarabiner aus Stahl Mousquetons bloquants (2x) 6 Sicherheitshaken mit Bügel Crochet de sûreté avec linguet de sécurité 7 Polyesterschlinge Élingue de polyester 2 m 8 endlose Polyester-Rundschlinge Élingue de polyester ronde 2,5 m 9 82 V Lithium-Ionen-Akku mit Batterie de 2,5 Ah 10 Schnellladegerät Chargeur rapide
Garantie Privat Privée	5 Jahre ans
Gewerbe Commercial	1 Jahr an
Motor Moteur	International von du fabricant Cramer
Preis Prix	1'760.-

PRO SERIES



IPX3 CRAMER 5 YEAR WARRANTY



PCW3000-A

NEW

Winde Treuil	
Motor Moteur	Honda GX35 4-Takt 4 temps neigbar/inclinable sur 360°
Leistung Puissance	1,0 kW - 1,3 PS CV bei 7000 U/min tr/min
Gewicht Poids	9,5 kg
Seilgreifsystem Système de retenue de la corde	nein non
Standard Trommel: direkte Zugkraft / doppelte Zugkraft	Ø 76 mm: 700 kg / 1400 kg
Tambour de série : force de traction ligne simple / ligne double	
Optionale Trommel Tambour optionnel	nein non
Hebeleistung	nicht zum Heben konzipiert fragen Sie uns an
Capacité en levage	non conçu pour le levage demandez-nous
Geschwindigkeit Standard Trommel Vitesse tambour de série Ø 76 mm	10 m/min
Getriebeübersetzung Rapport de réduction	200:1
Seillänge Longueur de corde	unbegrenzt illimitée
Seil Corde Ø min. / max. / empfohlen recommandé	10 mm / 13 mm / 10 mm
Ausstattung Equipement	<ul style="list-style-type: none"> 1 Seiltasche Sac à corde 2 50-Meter-Seil Corde de 50 m 3 RopeWizer™ – Einfacher Seilspleiss L'épissure simplifiée 4 Einfache Umlenkrolle Poulie simple 5 Verschlusskarabiner aus Stahl Mousquetons bloquants (2x) 6 Sicherheitshaken mit Bügel Crochet de sûreté avec linguet de sécurité 7 Polyesterschlinge Élingue de polyester 2 m 8 endlose Polyester-Rundschlinge Élingue de polyester ronde 2,5 m
Garantie Privat Privée	5 Jahre ans
Gewerbe Commercial	1 Jahr an
Motor Moteur	International von du fabricant Honda
Preis Prix	1'620.-

PRO SERIES



5 YEAR WARRANTY



PCW4000-A

NEW

MIT BREMSE
AVEC FREIN

PRO SERIES

Winde Treuil	
Motor Moteur	Honda GX50 4-Takt 4 temps neigbar inclinable sur 360°
Leistung Puissance	1,47 kW - 2 PS CV bei à 7000 U/min tr/min
Gewicht Poids	12 kg
Seilgreifsystem	automatischer Rückhalte-Mechanismus (ARM)
Système de retenue de la corde	dispositif anti-retour automatique à dégagement rapide (DAR)
Standard Trommel: direkte Zugkraft / doppelte Zugkraft	Ø 76 mm: 1000 kg / 2000 kg
Tambour de série : force de traction ligne simple / ligne double	
Optionale Trommel Tambour optionnel	nein non
Hebeleistung	nicht zum Heben konzipiert fragen Sie uns an
Capacité en levage	non conçu pour le levage demandez-nous
Geschwindigkeit Standard Trommel Vitesse tambour de série Ø 76 mm	13,4 m/min
Getriebeübersetzung Rapport de réduction	200:1
Seillänge Longueur de corde	unbegrenzt illimitée
Seil Corde Ø min. / max. / empfohlen recommandé	10 mm / 13 mm / 10 mm
Ausstattung Equipement	<ul style="list-style-type: none"> 1 Seiltasche Sac à corde 2 50-Meter-Seil Corde de 50 m 3 RopeWizer™ – Einfacher Seilspleiss L'épissure simplifiée 4 Einfache Umlenkrolle Poulie simple 5 Verschlusskarabiner aus Stahl Mousquetons bloquants (2x) 6 Sicherheitshaken mit Bügel Crochet de sûreté avec linguet de sécurité 7 Polyesterschlinge Élingue de polyester 2 m 8 endlose Polyester-Rundschlinge Élingue de polyester ronde 2,5 m
Garantie Privat Privée	5 Jahre ans
Gewerbe Commercial	1 Jahr an
Motor Moteur	International von du fabricant Honda
Preis Prix	2'180.-



PCW5000-A

NEW

PRO SERIES

Winde Treuil	
Motor Moteur	Honda GXH50 4-Takt 4 temps
Leistung Puissance	1,6 kW - 2,1 PS CV bei à 7000 U/min tr/min
Gewicht Poids	16 kg
Seilgreifsystem Système de retenue de la corde	nein non
Standard Trommel: direkte Zugkraft / doppelte Zugkraft	Ø 57 mm: 1000 kg / 2000 kg
Tambour de série : force de traction ligne simple / ligne double	
Optionale Trommel: direkte Zugkraft / doppelte Zugkraft	Ø 85 mm: 700 kg / 1400 kg
Tambour optionnel : force de traction ligne simple / ligne double	
Hebeleistung	nicht zum Heben konzipiert fragen Sie uns an
Capacité en levage	non conçu pour le levage demandez-nous
Geschwindigkeit Standard Trommel Vitesse tambour de série Ø 57 mm	12 m/min
Geschwindigkeit optionale Trommel Vitesse tambour optionnel Ø 85 mm	18 m/min
Getriebeübersetzung Rapport de réduction	110:1
Seillänge Longueur de corde	unbegrenzt illimitée
Seil Corde Ø min. / max. / empfohlen recommandé	10 mm / 13 mm / 12 mm
Ausstattung Equipement	<ul style="list-style-type: none"> 1 Seiltasche Sac à corde 2 50-Meter-Seil Corde de 50 m 3 RopeWizer™ – Einfacher Seilspleiss L'épissure simplifiée 4 Einfache Umlenkrolle Poulie simple 5 Verschlusskarabiner aus Stahl Mousquetons bloquants (2x) 6 Sicherheitshaken mit Bügel Crochet de sûreté avec linguet de sécurité 7 Polyesterschlinge Élingue de polyester 2 m 8 endlose Polyester-Rundschlinge Élingue de polyester ronde 2,5 m
Garantie Privat Privée	5 Jahre ans
Gewerbe Commercial	1 Jahr an
Motor Moteur	International von du fabricant Honda
Preis Prix	2'490.-



PCA-FS



Forst-Zubehörkit Kit d'accessoire foresterie
Ausstattung Equipement

- ❶ Zugschale Cône de débusquage (PCA-1290)
- ❷ Choker-Kette mit C-Haken und Stahlstift
Chaîne-élingue avec crochet en "C" et aiguille 2,1 m (PCA-1295)
- ❸ Parallelhaken mit Verschluss und 3 Kettengliedern
Crochet plat avec linguet de sécurité et 3 maillons de chaîne (PCA-1282)
- ❹ Einfache Umlenkrolle Poulie simple Ø 10 cm (PCA-1274)
- ❺ Polyesterschlinge Élingue de polyester 2 m (PCA-1260)
- ❻ Verschlusskarabiner aus Stahl Mousquetons bloquant (PCA-1276)

Preis Prix

376.-



PCA-HOS



Offroad/Jagd-Zubehörkit Kit d'accessoire hors route/chasse
Ausstattung Equipement

- ❶ Anbauplatte zur Verankerung für Kugelköpfe
Plaque d'ancrage pour boules de remorquage (PCA-1261)
- ❷ Chokerseil mit Stahlstift Élingue de corde synthétique avec aiguille de métal 2,1 m (PCA-1372)
- ❸ Polyesterschlinge Élingue de polyester 2 m (PCA-1260)
- ❹ Parallelhaken mit Verschluss und 3 Kettengliedern
Crochet plat avec linguet de sécurité et 3 maillons de chaîne (PCA-1282)
- ❺ Verschlusskarabiner aus Stahl Mousquetons bloquant (PCA-1276)
- ❻ Einfache Umlenkrolle Poulie simple Ø 10 cm (PCA-1274)

Preis Prix

250.-



RopeWizer™ - Einfacher Seilspleiss Épissure simplifiée

Artikel-Nr. N°article	Seil Corde max	Öffnung d'ouverture Ø	Preis Prix
PCA-1360	Ø 12 mm	17 mm	26.-



Polyesterseile Cordes polyester Ø 10 mm

Artikel-Nr. N°article	Länge Longueur	Bruchfestigkeit Force de rupture	Gewicht Poids	Preis Prix
PCA-1205M	50 m	2200 kg	3,5 kg	112.-
PCA-1203M	100 m		7 kg	225.-
PCA-1206M	200 m		14 kg	451.-



Polyesterseile Cordes polyester Ø 12 mm

Artikel-Nr. N°article	Länge Longueur	Bruchfestigkeit Force de rupture	Gewicht Poids	Preis Prix
PCA-1215M	50 m	3300 kg	5,5 kg	150.-
PCA-1213M	100 m		11 kg	300.-
PCA-1216M	200 m		22 kg	602.-
PCA-1218M	300 m		33 kg	878.-



Seiltaschen Sacs à corde

Artikel-Nr. N°article	Material Matériel	Länge Capacite		Preis Prix €
		Seil Corde Ø 10 mm	Seil Corde Ø 12 mm	
① PCA-1255	strapazierfähiges Nylon Nylon durable	100 m	50 m	38.–
② PCA-1256		200 m	100 m	57.–
③ PCA-1257XL		400 m	200 m	76.–



Polyesterschlingen Élingues de polyester

Artikel-Nr. N°article	Material Matériel	Länge Longueur	Tragfähigkeit Limite de charge de travail			Preis Prix €
			Gerade Droite	Kropfband En étrangleur	In U-Form en forme "U"	
① PCA-1260	Gerade mit Ösen	2 m	2000 kg	1600 kg	4000 kg	32.–
② PCA-1258	Droite avec œillets	3 m				44.–
③ PCA-1350	Rund Ronde	2,5 m	1000 kg	800 kg	2000 kg	32.–

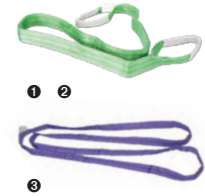

Verankerungssystem Ancrages

Artikel-Nr. N°article	Beschreibung Description	Verwendung Utilisation sur	Preis Prix €
① PCA-1261	Verankerungsplatte für Anhängerkupplung Plaque d'ancrage pour boules de remorquage	Kugelkopf max Ø 58,7 mm Boule de remorquage jusqu'à Ø 58,7 mm	44.–
② PCA-1266	Heck-Anbauverankerungssystem Système d'ancrage heck-pack	mit Adapter für 50 mm Kugelköpfe avec adaptateur pour boule de remorquage 50 mm	314.–
③ PCA-1268	Windenstützplatte Plateau de support de treuil	PCA-1266 / PCA-1263	189.–
④ PCA-1269	Winden-Verankerungssystem mit 3 m Gurt Système d'ancrage avec courroie 3 m		157.–

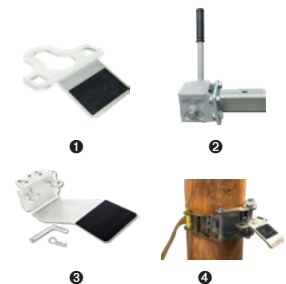

Trageausrüstung für die Winde Équipement de transport de treuil

Artikel-Nr. N°article	Beschreibung Description	Kompatibel mit Compatible avec	Gewicht Poids	L x B x H L x l x h	Preis Prix €
① PCA-0100	Transportkoffer mit vorgeformten Schalen Caisson de transport avec emplacement moulés	PCW-5000-A	6,65 kg	64 x 55 x 38 cm	371.–
② PCA-0104	Ergonomisch geformtes Rucksackgestell für Transportkoffer Harnais moulé pour transport du caisson	PCA-0102	1,4 kg	52 x 46 x 10 cm	238.–
③ PCA-0106	Transporttasche mit Fächern Sac de transport avec compartiments	PCW-3000-Li-A PCW-3000-A PCW-4000-A	1,35 kg	57 x 33 x 32 cm	87.–
④ PCA-0107	Transportkoffer für Winden Caisson de transport pour treuils	PCW-3000-Li-A PCW-3000-A PCW-4000-A	3 kg	58,4 x 40,6 x 35,6 cm	125.–



Umlenkrollen Poulies

Artikel-Nr. N°article	Beschreibung Description	Seil Corde max	Material Matériel	Mindestbruchlast Force de rupture	Gewicht Poids	Preis Prix €
① PCA-1275	Einfache Umlenkrolle Poulie simple Ø 76 mm	Ø 10 mm	Edelstahl mit Aluminiumrolle En acier inox avec roues d'aluminium	60 kN (6,125 kg)	600 g	70.–
② PCA-1283	Doppelte Umlenkrolle Poulie double Ø 76 mm			90 kN (9,185 kg)	1 kg	120.–
③ PCA-1274	Einfache Umlenkrolle Poulie simple Ø 100 mm	Ø 12 mm		135 kN (13,775 kg)	1,1 kg	101.–
④ PCA-1273	Doppelte Umlenkrolle Poulie double Ø 100 mm				1,85 kg	176.–
⑤ PCA-1270	Offene Eckrolle Poulie de renvoi à face ouverte Ø 100 mm	Ø 16 – 13 mm	Stahl Acier	20 kN (2039 kg)	2,4 kg	139.–

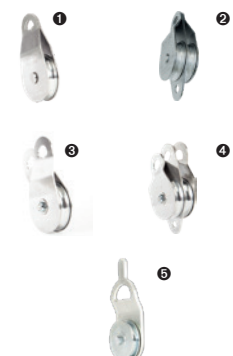

Karabiner Mousquetons

Artikel-Nr. N°article	Mindestbruchlast Force de rupture	Öffnung Ouverture	∅	L x B L x l	Gewicht Poids	Material Matériel	Preis Prix
① PCA-1276	25 kN (2550 kg)	17 mm	10 mm	107 x 58 mm	200 g	Verzinkter Stahl und eloxiertes Aluminium Acier plaqué au zinc et aluminium anodisé de haute qualité	17.–
② PCA-1702	50 kN (5100 kg)	20,5 mm	12 mm	115 x 69 mm	250 g		38.–
③ PCA-1703	70 kN (7140 kg)	29 mm	12,5 mm	125 x 73 mm	300 g		50.–



Haken Crochets

Artikel-Nr. N°article	Beschreibung Description	Mindestbruchlast Force de rupture	Öffnung / Kettenglied Ouverture / Maille de chaîne	L x B x H L x l x h	Gewicht Poids	Material Matériel	Preis Prix
① PCA-1281	Sicherheitshaken mit Bügel Crochet de sûreté avec linguet de sécurité	29,5 kN (3000 kg)		110 x 64 x 18 mm	200 g	Pulverbeschichteter Stahl Acien peint	13.–
② PCA-1282	Parallelhaken mit Verschluss und 3 Kettengliedern Crochet plat avec linguet de sécurité et 3 maillons de chaîne	56 kN (5700 kg)	10 mm / ∅ 8 mm eignet sich zur Verbindung mit Seilen bis 12 mm ∅ oder Karabinern peut le relier à une corde de 12 mm ou moins ou à un mousqueton	180 x 72 x 30 mm	550 g	Verzinkter Stahl Acier plaqué zinc	26.–



Choker Étrangleurs

Artikel-Nr. N°article	Beschreibung Description	Mindestbruchlast Force de rupture	∅	Länge Longueur	Gewicht Poids	Material Matériel	Preis Prix
① PCA-1295	Choker-Kette mit C-Haken und Stahlstift Chaîne-élingue avec crochet en "C" et aiguille	56,9 kN (5786 kg)	6,35 mm (Kettenglied Maille de chaîne)	2,1 m	2,4 kg	Anodisierter Stahl Acier plaqué	63.–
② PCA-1372	HPPE-Choker-Seil mit Stahlstift Élingue de corde synthétique avec aiguille	69 kN (7035 kg)	10 mm (Spleiss Épissure)	2,1 m	0,4 kg	HPPE Polyéthylène haute performance	57.–



Diverses Divers

Artikel-Nr. N°article	Beschreibung Description	In Kombination mit En combinaison avec	Seil Corde max	∅	L x B L x l	Gewicht Poids	Preis Prix
① PCA-1290	Zugschale für Holzstämmen Cône de débrusquage pour billots	PCA-1295 / PCA-1372		50,8 cm	67 x 64 cm	5,1 kg	189.–
② PCA-1291	Automatische Auslösevorrichtung für offene Eckrolle Déclencheur automatique pour poulie de renvoi	PCA-1270	∅ 13 mm		8 x 5 cm	300 g	63.–
③ PCA-1110	Spilltrommel mit Seilführung Tambour à cabestan avec guide corde	PCW-5000-A		57 mm		350 g	113.–
④ PCA-1120	Spilltrommel mit Seilführung Tambour à cabestan avec guide corde	PCW-3000-Li-A / PCW-3000-A / PCW-4000-A		76 mm		550 g	113.–
⑤ PCA-1100	Spilltrommel mit Seilführung Tambour à cabestan avec guide corde	PCW-5000-A		85 mm		750 g	126.–
⑥ PCA-1151	Funkenableiter für Motor Pare-étincelle pour moteur	HONDA GXH50		22 mm	45 mm	10 g	38.–



1

2

3

4

5

6

STREUGERÄTE FÜR DAS GANZE JAHR
UN PROGRAMME D'ÉPANDAGE POUR TOUTE L'ANNÉE



Salz- und Düngerstreuer geeignet für Privat- und Kommunaleinsatz
Épandeur pour un emploi privé ou communal

Mit Rührereinrichtung
Avec agitateur

Einstellung der Streurichtung
Réglage de l'épandage droite/gauche

Einstellung der Streubreite
Réglage de la largeur d'épandage



SPT50

Schieber zur Streumengen-Regulierung
Réglage de la quantité d'épandage par le tiroir à coulisse

Griffige Räder
Roues antidérapantes

Im Winter: Gehwege und Plätze eisfrei halten
Dégeler les trottoirs et surfaces en hiver
Im Sommer: Düngemittel, Samen und anderes
Streugut schnell und präzise ausstreuen
Semer ou épandre les engrais en été

SP10

Stossmodell Modèle à pousser à la main

Behälter Trémie	Kunststoff Synthétique 19 L
Gewicht Poids	6 kg
max. Gewicht Poids max.	23 kg
Streubreite von Largeur d'épandage	1–3 m
Preis Prix □	370.–



SPT50

Stossmodell Modèle à pousser à la main

Behälter Trémie	Inox 42 L
Gewicht Poids	30 kg
max. Gewicht Poids max.	55 kg
Streubreite von Largeur d'épandage	1–6 m
Preis Prix	1'100.–

Zubehör Accessoires

Artikel-Nr. N°article	Beschreibung Description	Preis Prix
SP4023	Trichterabdeckung Bâche, couvercle de trémie	140.–
SP4028	Anhängevorrichtung Attelage de remorque	165.–

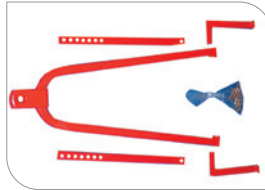

SPT100PUSH

Stossmodell Modèle à pousser à la main

Behälter Trémie	Inox 105 L
Gewicht Poids	34 kg
max. Gewicht Poids max.	135 kg
Streubreite von Largeur d'épandage	1–6 m
Preis Prix	1'260.–

Zubehör Accessoires

Artikel-Nr. N°article	Beschreibung Description	Preis Prix
SP4024	Trichterabdeckung Bâche, couvercle de trémie	150.–
		Preis Prix
R002.000.04.90	Rührarm mit Kette Agitateur avec chaîne	65.–
R002.000.04.00	Rührarm Agitateur	37.–



SPT100

Anhängersmodell Modèle tracté avec timon

Behälter Trémie	Inox 105 L
Gewicht Poids	34 kg
max. Gewicht Poids max.	135 kg
Streubreite von Largeur d'épandage	1–6 m
Preis Prix	1'260.–

Zubehör Accessoires

Artikel-Nr. N°article	Beschreibung Description	Preis Prix
SP4024	Trichterabdeckung Bâche, couvercle de trémie	150.–
		Preis Prix
R002.000.04.90	Rührarm mit Kette Agitateur avec chaîne	65.–
R002.000.04.00	Rührarm Agitateur	37.–
R030.02.00.00	Mechanische Fernsteuerung für Schieber Commande mécanique à distance pour l'ouverture	360.–



TOY P/100

Anbaumodell Modèle à porté	
Behälter Trémie	Stahl verzinkt Galvanisé 105 L
Gewicht Poids	33 kg
max. Gewicht Poids max.	135 kg
Streubreite von Largeur d'épandage	2 – 8 m
Benötigte PS Puissance requise min. en CV	10
3-Punkt-Aufnahme Attelage 3-points	Kat. 1 cat. 1
Ausstattung	Zapfwelle 70 cm, 540 U/min 1 3/8" - 6 Zähne
Equipement	Prise de force 70 cm, 540 tr/min 1 3/8" - 6 dents
Preis Prix	1'290.-

INOX Ausführung En version INOX

Preis Prix	1'520.-
-------------------	----------------

Zubehör Accessoires

Artikel-Nr. N°article	Beschreibung Description	Preis Prix
SP4024	Trichterabdeckung Bäche, couvercle de trémie	150.-
RO30.03.00.00	Mechanische Fernsteuerung für Schieber Commande mécanique à distance pour l'ouverture	360.-

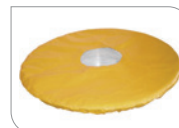

SP150

Anbaumodell Modèle à porté	
Behälter Trémie	Stahl verzinkt Galvanisé 149 L
Gewicht Poids	50 kg
max. Gewicht Poids max.	180 kg
Streubreite von Largeur d'épandage	6 – 14 m
Benötigte PS Puissance requise min. en CV	15
3-Punkt-Aufnahme Attelage 3-points	Kat. 1 cat. 1
Ausstattung	Zapfwelle 70 cm, 540 U/min 1 3/8" - 6 Zähne
Equipement	Prise de force 70 cm, 540 tr/min 1 3/8" - 6 dents
Preis Prix	1'450.-

INOX Ausführung En version INOX

Preis Prix	1'790.-
-------------------	----------------

Zubehör Accessoires

Artikel-Nr. N°article	Beschreibung Description	Preis Prix
SP4030	Trichterabdeckung Bäche, couvercle de trémie	175.-



SP300

Anbaumodell Modèle à porté	
Behälter Trémie	Stahl verzinkt Galvanisé 250 L
Gewicht Poids	54 kg
max. Gewicht Poids max.	325 kg
Streubreite von d'épandage	6 – 14 m
Benötigte PS Puissance requise min. en CV	25
3-Punkt-Aufnahme Attelage 3-points	Kat. 1 cat. 1
Ausstattung	Zapfwelle 70 cm, 540 U/min 1 3/8" - 6 Zähne
Equipement	Prise de force 70 cm, 540 tr/min 1 3/8" - 6 dents
Preis Prix	1'550.-

INOX Ausführung En version INOX

Preis Prix	1'860.-
-------------------	----------------

Zubehör Accessoires

Artikel-Nr. N°article	Beschreibung Description	Preis Prix
SP4032	Trichterabdeckung Bäche, couvercle de trémie	235.-



Zubehör Accessoires SP150/SP300

Artikel-Nr. N°article	Beschreibung Description	Preis Prix
RO90.04.00	Hydraulische Fernsteuerung für Schieber Commande hydraulique à distance pour l'ouverture	460.-



Artikel-Nr. N°article	Beschreibung Description	Preis Prix
RO30.04.00.00	Mechanische Fernsteuerung für Schieber Commande mécanique à distance pour l'ouverture	430.-



**VERLADERAMPEN AUF WUNSCH NACH MASS
RAMPES DE CHARGEMENT SUR MESURE ET ADAPTÉS
À VOS BESOINS**



ABS

Diese Aluminium-Verladeschienen, die aus einem Strangpressprofil hergestellt werden, bieten ein ideales Verhältnis zwischen Eigengewicht und Belastbarkeit. Mit einer Innenbreite von 150 mm sind sie sehr gut geeignet um z.B. Motorräder, Generatoren, Rollstühle usw. zu verladen. Durch die Profilierung können diese Schienen während des Transports platzsparend ineinander gelegt werden. Auf Anfrage sind die Rampen auch in faltbarer Ausführung lieferbar.

Ces rampes de chargement en ALU sont fabriquées à partir d'un profilé extrudé, elles ont un excellent rapport poids/capacité de chargement. D'une largeur intérieure antidérapante de 150 mm, elles sont très bien adaptées au chargement de motos, fauteuils roulant, génératrices, etc. Leur structure profilée permet de les ranger très facilement en les emboîtant l'une dans l'autre. Sur demande, ces modèles existent aussi en version repliable avec une articulation centrale.



Verladeschienen Typ ABS Rampes de chargement type ABS

Artikel-Nr. N°article	Länge mm Longueur mm	Breite mm Largeur mm		Höhendifferenz mm Dénivelé mm	Tragkraft kg/Paar Capacité kg/paire	Gewicht kg/Stk. Poids kg/unité	Preis Prix €
		innen intérieur	ausser extérieur				
082.00.004	1000	155	230	130 – 240	700	4	530.–
082.00.005	1500	155	230	210 – 380	600	6	550.–
082.00.001	2000	155	230	290 – 530	500	7	610.–
082.00.002	2500	155	230	370 – 670	400	9	690.–
082.00.003	3000	155	230	450 – 810	350	11	800.–

pro Paar par paire

Verladeschienen Typ ABS faltbar Rampes de chargement type ABS, repliables

Artikel-Nr. N°article	Länge mm Longueur mm	Breite mm Largeur mm	Breite mm Largeur mm		Höhendifferenz mm Dénivelé mm	L1	L2	Tragkraft kg/Paar Capacité kg/paire	Gewicht kg/Stk. Poids kg/unité	Preis Prix €
			innen intérieur	ausser extérieur						
082.55.005	1485	155	230	210 – 380	830	655	500	6	800.–	
082.55.001	1985	155	230	290 – 520	1080	905	400	8	840.–	
082.55.002	2485	155	230	370 – 670	1330	1155	350	9	910.–	
082.55.003	2985	155	230	450 – 810	1580	1405	300	11	1'000.–	

pro Paar par paire

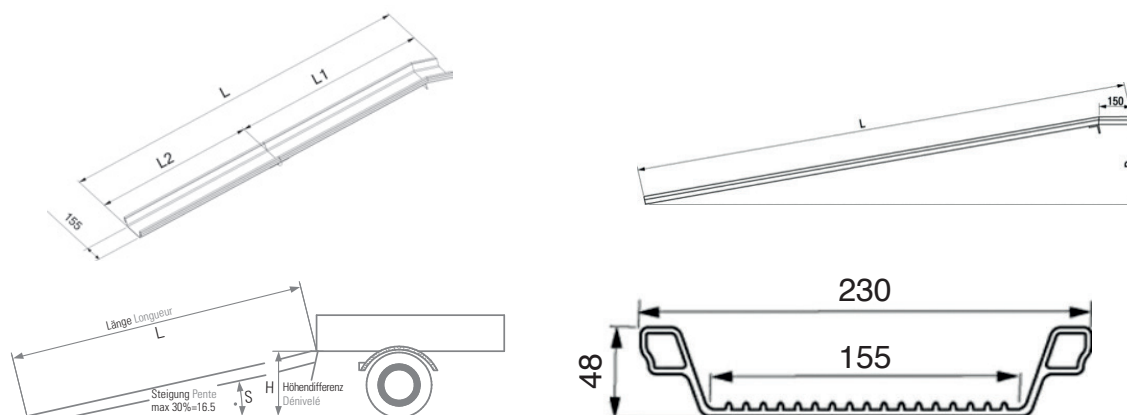

AOH

Der neuere Typ AOH entspricht in der Bauweise weitestgehend der des Typs AOS, jedoch ist diese konsequent leichter gebaut (z.B. leichterer Auffahrkeil, Auflagerzunge und Sicherungsbolzen), dies wirkt sich gewichtsmindernd aus und eignet sich für das Verladen von Rasenmähern, Quads, Motorschlitten, Motorrädern oder anderen, leichten Geräten.

La conception du nouveau type AOH est largement identique à la construction des AOS, mais en plus léger. Cette gamme convient particulièrement pour le chargement de tondeuses à gazon, quads, motos et autres machines légères.



Auffahrrampen Typ AOH Rampes de chargement type AOH

Artikel-Nr. N° article	Länge mm Longueur mm	Breite mm Largeur mm	Höhe mm Epaisseur mm	Höhendifferenz mm Dénivelé mm	Tragkraft Capacité	Gewicht kg/Stk. Poids kg/unité	Preis Prix
AOH 200					kg/Paar kg/paire	pro Paar par paire	
081.33.000	1470	200	40	180 – 410	410	4	490.–
081.33.001	1960	200	40	250 – 550	340	5	570.–
081.33.002	2450	200	40	320 – 700	270	6	670.–
AOH 300					kg/Paar kg/paire	pro Paar par paire	
081.33.136	1470	300	40	180 – 410	500	6	700.–
081.33.128	1960	300	40	250 – 550	500	8	820.–
081.33.137	2450	300	40	320 – 700	430	10	970.–
AOH 400					kg/Paar kg/paire	pro Paar par paire	
081.33.004	1470	400	40	180 – 410	800	9	880.–
081.33.005	1960	400	40	250 – 550	680	11	1'070.–
081.33.006	2450	400	40	320 – 700	530	13	1'250.–
AOH 500					kg/Stk. kg/unité	pro Paar par paire	
081.33.200	1470	500	40	180 – 410	500	10	1'040.–
081.33.201	1960	500	40	250 – 550	425	13	1'270.–
081.33.202	2450	500	40	320 – 700	320	15	1'540.–
081.33.203	2940	500	40	390 – 840	250	18	1'980.–
AOH 600					kg/Stk. kg/unité	pro Stück par pièce	
081.33.007	1470	600	40	180 – 410	565	11	670.–
081.33.008	1960	600	40	250 – 550	475	14	800.–
081.33.009	2450	600	40	320 – 700	390	17	990.–
081.33.062	2940	600	40	390 – 840	305	20	1'150.–
AOH 700					kg/Stk. kg/unité	pro Stück par pièce	
081.33.300	1470	700	40	180 – 410	595	14	810.–
081.33.301	1960	700	40	250 – 550	500	18	990.–
081.33.302	2450	700	40	320 – 700	410	22	1'160.–
081.33.303	2940	700	40	390 – 840	320	25	1'330.–
AOH 800					kg/Stk. kg/unité	pro Stück par pièce	
081.33.010	1470	800	40	180 – 410	680	15	860.–
081.33.011	1960	800	40	250 – 550	570	19	1'070.–
081.33.012	2450	800	40	320 – 700	470	23	1'260.–
081.33.063	2940	800	40	390 – 840	370	27	1'530.–
Schutzrand (Höhe 40 mm), Preis je lfm und je Seite Reborts (hauteur 40 mm), prix par mètre et par côté						2	40.–



AOS

Rampen bestehen aus einer hochfesten, witterungsbeständigen Aluminiumlegierung und wurden entwickelt, um bei geringer Bauhöhe und minimalem Gewicht eine hohe Tragkraft zu erreichen. Das am unteren Auflagepunkt angebrachte Keilprofil sorgt für einen homogenen Übergang vom Erdboden auf die Schienen. Standardmässig sind alle Verladerampen mit einer Abrutschsicherung ausgestattet. Durch eine spezielle Stanzung der Fahrfläche wird eine hohe Rutschhemmung gewährleistet. Incl. Sicherheitsbolzen und Sicherungslasche.

Les rampes fabriquées en alliage d'aluminium sont très résistantes aux intempéries, elles ont été développées pour garantir une capacité de charge élevée, tout en gardant une hauteur de construction compacte avec un poids minimal.

Une structure autoportante, composée d'un profil trapézoïdal situé sous la surface de roulement assure une bonne stabilité et transition au niveau des support d'appui.

Toutes les rampes de chargement sont pourvues de surfaces antidérapantes formées par estampage, ce qui garantit une haute sécurité. Languette de sécurité incluses.



Auffharrampen Typ AOS Rampes de chargement type AOS

Artikel-Nr. N°article	Länge mm Longueur mm	Breite mm Largeur mm	Höhe mm Epaisseur mm	Höhendifferenz mm Dénivelé mm	Tragkraft Capacité kg/Paar kg/paire	Gewicht kg/Stk. Poids kg/unité	Preis Prix [€] pro Paar par paire
AOS 200							
081.01.008	1505	200	60	230 – 400	870	6	640.–
081.01.009	1995	200	60	310 – 540	550	8	730.–
081.01.010	2485	200	60	390 – 690	400	9	790.–
081.01.011	2975	200	60	470 – 830	310	11	920.–
AOS 300							
081.01.020	1505	300	60	220 – 400	1330	9	910.–
081.01.021	1995	300	60	310 – 540	900	11	1'060.–
081.01.022	2485	300	60	390 – 690	650	13	1'290.–
081.01.023	2975	300	60	470 – 830	510	15	1'460.–
081.01.026	1505	300	70	230 – 400	1920	12	1'370.–
081.01.027	1995	300	70	310 – 540	1620	16	1'650.–
081.01.028	2485	300	70	390 – 690	1490	19	2'000.–
081.01.029	2975	300	70	470 – 830	1350	23	2'360.–
AOS 400							
081.01.035	1505	400	60	230 – 400	1670	11	1'240.–
081.01.036	1995	400	60	310 – 540	1060	14	1'520.–
081.01.037	2485	400	60	390 – 690	770	17	1'750.–
081.01.041	1505	400	70	230 – 400	2390	15	1'670.–
081.01.042	1995	400	70	310 – 540	2020	19	2'030.–
081.01.043	2485	400	70	390 – 690	1850	23	2'470.–
AOS 600							
081.01.047	1505	600	60	230 – 400	1230	17	870.–
081.01.048	1995	600	60	310 – 540	870	21	1'020.–
081.01.049	2485	600	60	390 – 690	635	25	1'240.–
081.01.050	1995	600	70	310 – 540	1210	29	1'510.–
081.01.051	2485	600	70	390 – 690	1110	35	1'810.–
081.01.052	2975	600	70	470 – 830	1050	42	2'090.–
AOS 800							
081.01.072	1995	800	60	310 – 540	1060	27	1'510.–
081.01.073	2485	800	60	390 – 690	775	32	1'740.–
081.01.074	2975	800	60	470 – 830	605	38	2'020.–
081.01.053	1505	800	70	230 – 400	1515	27	1'530.–
081.01.054	1995	800	70	310 – 540	1285	37	1'940.–
081.01.055	2485	800	70	390 – 690	1175	47	2'340.–
081.01.056	2975	800	70	470 – 830	955	57	2'760.–

Auffahrampen Typ AOS faltbar Rampes de chargement type AOS, repliables

Artikel-Nr. N° article	Länge mm Longueur mm	Breite mm Largeur mm	L1 L1	L2 L2	Höhendifferenz mm Dénivelé mm	Tragkraft kg/Paar Capacité kg/paire	Gewicht kg/Stk. Poids kg/unité	Preis Prix
081.55.009	2045	200	1105	940	320 – 560	510	10	1'140.–
081.55.010	2535	200	1350	1185	400 – 700	370	11	1'210.–
081.55.011	3025	200	1595	1430	480 – 840	290	12	1'330.–
081.55.021	2045	300	1105	940	320 – 560	840	13	1'630.–
081.55.022	2535	300	1350	1185	400 – 700	620	15	1'950.–
081.55.023	3025	300	1595	1430	480 – 840	490	18	2'000.–
081.55.025	2045	400	1105	940	320 – 560	1020	18	1'490.–
081.55.026	2535	400	1350	1185	400 – 700	750	20	1'690.–
081.55.027	3025	400	1595	1430	480 – 840	590	23	1'930.–
081.55.024	2045	800	1105	940	320 – 560	975	33	1'260.–
Schutzrand (Höhe 40 mm), Preis je lfm und je Seite Reborts (hauteur 40 mm), prix par mètre et par côté							2	40.–

Länge Longueur = $\frac{\text{Höhendifferenz Dénivelé (mm)}}{\text{Steigung Pente (max 30\%)}} \times 100$

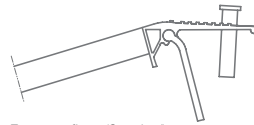
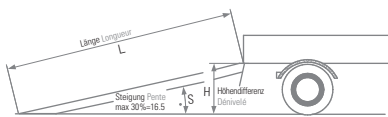

Zungenauflage (Standard)
Avec levier d'appuie et goujon (Standard)

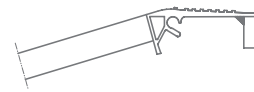

Einhängbar (Optional)
Accrochage sur rail de guidage (Optional)



Rohranschluss (Optional)
Accrochage par articulation (Optional)

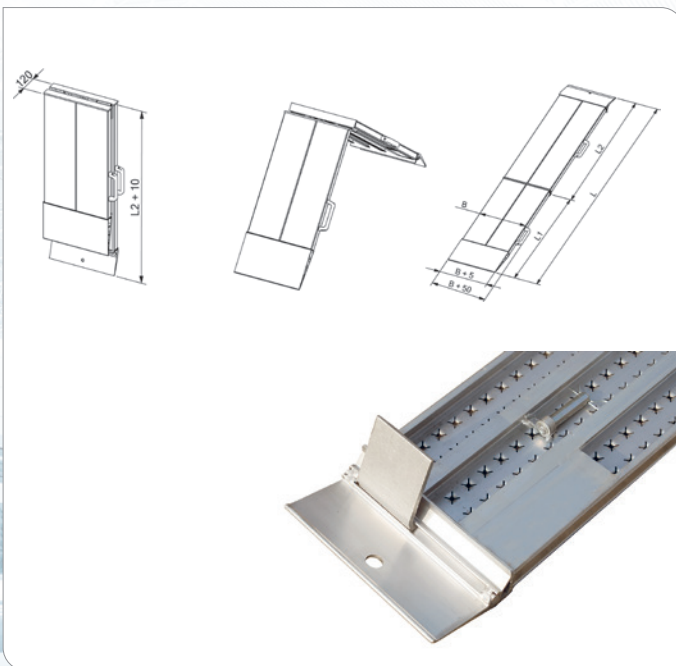

AVS

Diese Rampen sind für die Verladung von Fahrzeugen, vom leichten Mäher bis zum schweren Bagger, die mit Luftbereifung oder Gummiraupen ausgerüstet sind, geeignet. Die Fahrfläche ist im unteren Teil der Anfahrfläche verstärkt, was die Lebensdauer der Schienen erheblich verlängert. Die Rampen sind mit oder ohne Schutzrand und Optional auch faltbar erhältlich

Ces rampes sont adaptées au chargement de tous types de véhicules, depuis les tondeuses autoportées légères jusqu'aux pelleteuses lourdes de chantier, équipés de pneus ou de chenilles en caoutchouc. La surface de roulement est renforcée dans la partie inférieure et à l'extrémité de la rampe qui pose sur le sol, ce qui prolonge considérablement leur durée de vie. Les rampes sont disponibles avec ou sans bord de protection et, en option, également en version repliable.



Verladeschienen Typ AVS Rampes de chargement type AVS

Artikel-Nr. N° article	Länge mm Longueur mm		Breite mm Largeur mm		Höhendifferenz mm Dénivelé mm	Tragkraft kg/Paar Capacité kg/paire		Gewicht kg/Stk. Poids kg/unité	Preis Prix [€]
	ohne Rand sans rebords	mit Rand avec rebords	innen intérieur	ausßen extérieur		ohne Rand sans rebords	mit Rand avec rebords		
AVS 80 pro Paar par paire									
080.01.000	080.00.000	1620	245	305	350 – 440	2630	2630	11	1'010.–
080.01.002	080.00.002	1980	245	305	430 – 540	2150	2150	13	1'110.–
080.01.005	080.00.005	2340	245	305	510 – 640	1660	1660	15	1'210.–
080.01.006	080.00.006	2520	245	305	550 – 700	1470	1470	16	1'280.–
080.01.009	080.00.009	3060	245	305	680 – 850	1090	1090	19	1'420.–
080.01.010	080.00.010	3240	245	305	720 – 900	1000	1000	20	1'480.–
080.01.012	080.00.012	3420	245	305	760 – 950	920	920	21	1'550.–
080.01.015	080.00.015	3960	245	305	880 – 1110	750	750	24	1'850.–
Ausführung faltbar, Aufpreis pro Paar Supplément pour version repliable, prix par paire									815.–
AVS 110 pro Paar par paire									
110.01.000	110.00.000	1610	245	305	350 – 430	4580	4580	13	1'100.–
110.01.002	110.00.002	1970	245	305	430 – 540	3800	3800	16	1'300.–
110.01.005	110.00.005	2330	245	305	510 – 640	3220	3220	19	1'440.–
110.01.006	110.00.006	2510	245	305	550 – 690	2980	2980	20	1'520.–
110.01.009	110.00.009	3050	245	305	670 – 850	2260	2260	24	1'670.–
110.01.010	110.00.010	3230	245	305	710 – 900	2080	2080	25	1'780.–
110.01.012	110.00.012	3410	245	305	750 – 950	1920	1920	27	1'870.–
110.01.015	110.00.015	3950	245	305	880 – 1110	1570	1570	30	2'170.–
110.01.020	110.00.020	4670	245	305	1040 – 1310	1160	1160	35	2'440.–
110.01.024	110.00.024	1610	340	400	350 – 430	4520	4520	16	1'200.–
110.01.026	110.00.026	1970	340	400	430 – 540	3800	3800	19	1'390.–
110.01.029	110.00.029	2330	340	400	510 – 640	3220	3220	21	1'650.–
110.01.030	110.00.030	2510	340	400	550 – 690	2980	2980	23	1'710.–
110.01.033	110.00.033	3050	340	400	670 – 850	2260	2260	27	1'800.–
110.01.034	110.00.034	3230	340	400	710 – 900	2080	2080	29	1'860.–
110.01.036	110.00.036	3410	340	400	750 – 950	1920	1920	30	1'920.–
110.01.039	110.00.039	3950	340	400	880 – 1110	1570	1570	34	2'300.–
Ausführung faltbar, Aufpreis pro Paar Supplément pour version repliable, prix par paire									815.–
AVS 130 pro Paar par paire									
130.01.003	130.00.003	2510	326	406	550 – 690	5150	5150	26	2'090.–
130.01.006	130.00.006	3050	326	406	670 – 850	4390	4390	31	2'290.–
130.01.009	130.00.009	3590	326	406	790 – 1000	3470	3470	36	2'470.–
130.01.012	130.00.012	4130	326	406	920 – 1160	2860	2860	41	2'780.–
130.01.015	130.00.015	4670	326	406	1040 – 1310	2430	2430	46	3'490.–
130.01.018	130.00.018	5210	326	406	1160 – 1470	2120	2120	51	3'750.–
Ausführung faltbar, Aufpreis pro Paar Supplément pour version repliable, prix par paire									1'070.–
AVS 150 pro Paar par paire									
150.01.002	150.00.002	2680	368	460	540 – 710	7710	7230	39/38	2'480.–
150.01.004	150.00.004	3085	368	460	630 – 830	6710	6290	44/43	2'900.–
150.01.007	150.00.007	3685	368	460	770 – 1000	5300	5150	51/50	3'030.–
150.01.009	150.00.009	4085	368	460	860 – 1120	4530	4400	56/55	3'190.–
150.01.011	150.00.011	4485	368	460	950 – 1230	3950	3840	61/60	3'730.–
150.01.014	150.00.014	5085	368	460	1080 – 1400	3310	3220	69/67	4'080.–

Verladeschienen Typ AVS Rampes de chargement type AVS

Artikel-Nr. N° article	Länge mm Longueur mm	Breite mm Largeur mm		Höhendifferenz mm Dénivelé mm	Tragkraft kg/Pair Capacité kg/paire		Gewicht kg/Stk. Poids kg/unité	Preis Prix
		ohne Rand sans rebords	mit Rand avec rebords		innen intérieur	ausßen extérieur		
AVS 170								pro Paar par paire
170.01.003	170.00.003	2885	400 520	590 – 770	7710	7870	46/44	2'900.–
170.01.005	170.00.005	3285	400 520	680 – 890	6770	6820	52/50	3'110.–
170.01.008	170.00.008	3885	400 520	810 – 1060	5730	5230	60/58	3'350.–
170.01.010	170.00.010	4285	400 520	900 – 1170	5190	4520	66/63	3'560.–
170.01.012	170.00.012	4685	400 520	990 – 1290	4750	3970	72/68	4'270.–
170.01.015	170.00.015	5285	400 520	1130 – 1460	4210	3360	80/76	4'470.–
170.01.016	170.00.016	5485	400 520	1170 – 1520	4060	3200	83/79	4'680.–
AVS 200								pro Paar par paire
200.01.003	200.00.003	2885	448 582	590 – 770	11330	10920	59	3'550.–
200.01.006	200.00.006	3485	448 582	720 – 940	11330	10920	70	4'140.–
200.01.010	200.00.010	4285	448 582	900 – 1170	8370	8370	84	4'940.–
200.01.011	200.00.011	4485	448 582	950 – 1230	7840	7840	88	5'170.–
200.01.014	200.00.014	5085	448 582	1080 – 1400	6570	6570	99	5'690.–
200.01.015	200.00.015	5285	448 582	1130 – 1460	6240	6240	103	5'920.–

$$\text{Länge Longueur} = \frac{\text{Höhendifferenz Dénivelé (mm)}}{\text{Steigung Pente (max 30\%)}} \times 100$$

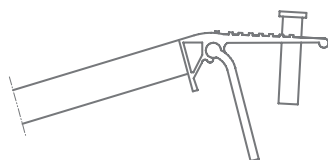
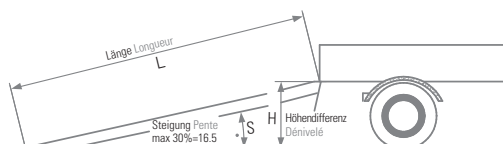

Zungenauflage (Standard)
Avec levier d'appuie et
goujon (Standard)

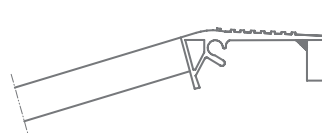

Einhängbar (Optional)
Accrochage sur rail de guidage
(Optional)



Rohranschluss (Optional)
Accrochage par articulation
(Optional)

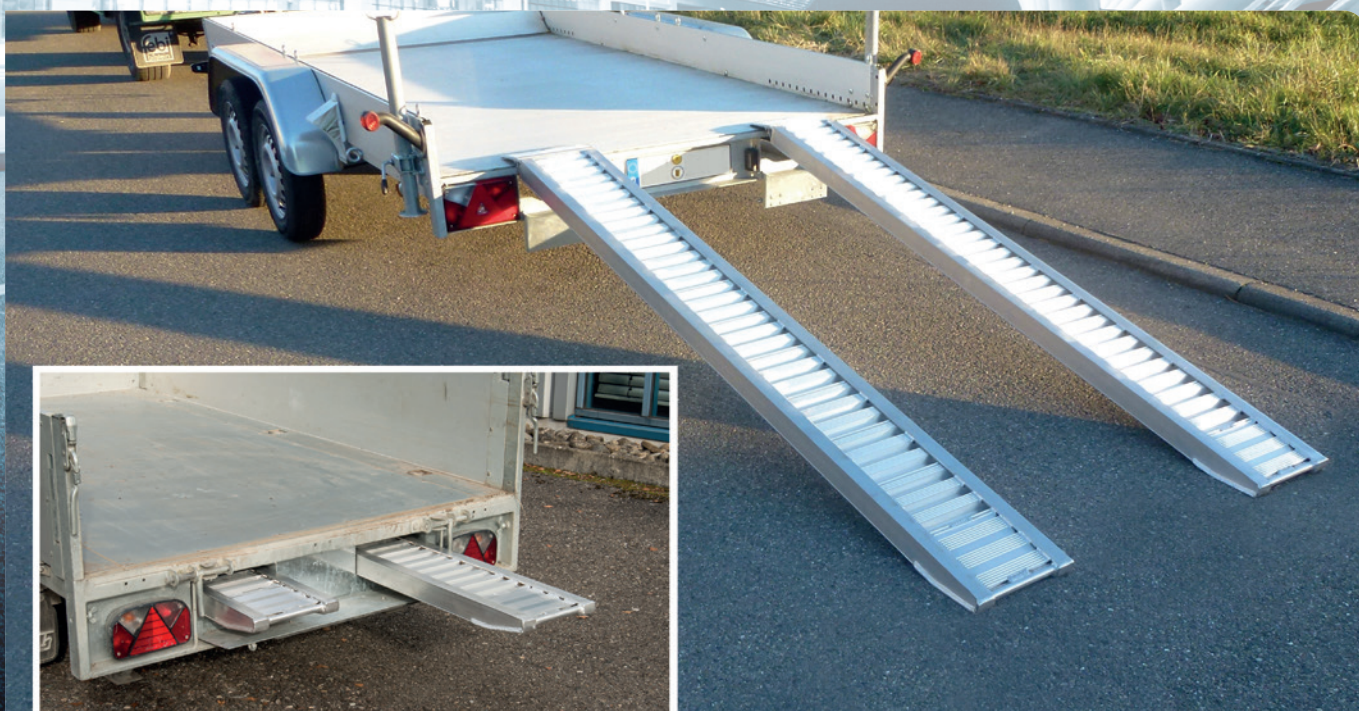

SKR

Aluminium-Überfahrbrücken Typ SKR schützen Schläuche, Kabel und Rohre bis zu \varnothing 110 mm vor überfahrenden Rad- und Raupenfahrzeugen.

Sie sind:

- leicht und handlich
- witterungsbeständig
- wartungsfrei
- durch Gummiprofile gegen seitliches Verschieben gesichert
- mit axialer Sicherung
- mit Handgriffaussparung

Les ponts pour tuyaux en aluminium type SKR protègent les tuyaux et câbles électriques (jusqu'à un diamètre de 110 mm) au passage des véhicules à roues ou chenilles. Ils sont:

- léger et maniables
- résistants aux intempéries
- ne nécessite aucun entretien
- le profil en caoutchouc protège contre un glissement latéral
- avec une sécurité axiale
- avec évidements pour les poignées

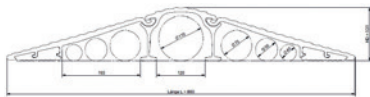

SKR 1 A

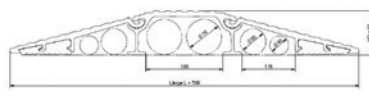

SKR 2 B

Schlauchbrücken Typ SKR Ponts pour tuyaux type SKR

Typ Type	Artikel-Nr. N° article	Länge mm Longueur mm	Breite mm Largeur mm	Axiale Sicherung Sécurisation axiale	Tragkraft kg/Paar Capacité kg/paire	Gewicht kg/Stk. Poids kg/unité	Preis Prix <input type="checkbox"/>
							pro Stück par pièce
SKR 1 A	307.56.001	860	600	ja oui	14000	26	930.-
SKR 1 A	307.56.002	860	600	nein non	14000	26	920.-
SKR 2 B	307.55.001	750	700	ja oui	14000	24	910.-
SKR 2 B	307.55.002	750	700	nein non	14000	24	900.-

Auffahrkeile Cales de rehaussement

Mit Aluminium-Auffahrkeilen werden Höhendifferenzen zwischen Fahrzeugen und Laderampe ausgeglichen. Zum leichteren Transport sind sie mit einer Bockrolle ausgerüstet und können von einer Person mühelos an den Einsatzort gebracht werden. Standardmässig ist zur Sicherheit ein Überfahrerschutz angebracht. Hergestellt aus robustem, korrosionsfestem Aluminium entsprechen diese Keile den hohen Anforderungen im modernen Warenverkehr.

Les cales de rehaussement en aluminium sont utilisées pour compenser les différences de hauteur entre les véhicules et les rampes de chargement. Pour faciliter le transport, elles sont équipées d'une roue fixe et peuvent ainsi être facilement transportées par une seule personne. De série, ces cales sont pourvues d'un dispositif de butée de sécurité pour empêcher tout accident. Fabriquées en aluminium robuste et résistant à la corrosion, ces cales répondent aux exigences les plus élevées du trafic de marchandises moderne.

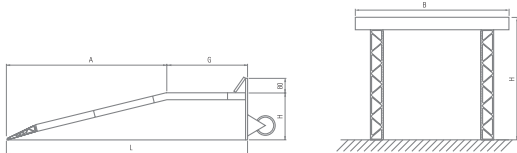

Auffahrkeile Cales de rehaussement

Artikel-Nr. N° article	Länge L mm Longueur L mm	Breite B mm Largeur B mm	Auffahrshräge A mm Pente A mm	Standfläche G mm Partie horiz. G mm	Höhe H mm Hauteur H mm	Tragkraft kg/Paar Capacité kg/paire	Gewicht kg/Stk. Poids kg/unité	Preis Prix <input type="checkbox"/>
								pro Paar par paire
141.01.003	1440	500	950	500	145	12000	31	2'570.-
141.01.004	1440	500	950	500	190	12000	32	2'840.-
141.01.005	1440	500	950	500	290	12000	38	3'090.-
141.01.006	2030	500	1300	750	390	12000	65	5'030.-

SCHNEEKETTEN
CHAÎNES À NEIGE



Spurkette Chaîne de trace, à filet

- Gute Traktion durch Spurnetz
- Vierkantglieder, verdrehsteif
- Mangan-legierter Feinkornedelstahl
- Einfachste Montage- und Verschlussystem
- Kette beidseitig befahrbar – doppelte Lebensdauer
- Bonne traction grâce au filet de trace
- Maillons grappins carrés et rigides contre la torsion
- Acier à grain fin au manganèse résistant
- Montage et tension simple
- Les chaînes peuvent être retournées et utilisées des deux côtés – double longévité



Leiterkette Chaîne à échelles

- Flexible Kette für leichte Einsätze
- Geringes Kettengewicht
- Vierkantglieder aus Manganstahl
- Einfache Montage
- Kette beidseitig befahrbar – doppelte Lebensdauer
- Chaînes flexibles pour utilisations légères
- Poids léger
- Maillons grappins carrés en acier manganèse
- Montage simple
- Les chaînes peuvent être retournées et utilisées des deux côtés – double longévité



Sonderketten Formular Formulaire pour chaînes spéciales

Die Angaben werden zur Festlegung der Kettentypen und Kettenstärke bzw. zur Überprüfung der Bekettungsmöglichkeiten benötigt.
Ces informations vont confirmer le type et la résistance des chaînes afin de contrôler les possibilités d'utilisation de celles-ci.

Einsatz Travail Leicht Léger Mittel Moyen Schwer Intensif

Fahrzeug Type de véhicule LKW Camion Traktor Tracteur Stapler Chariot élévateur Radlader Chargeur Anhänger Engin télescopique

Reifenmarke Marque du pneu _____ Reifenmodell (Bezeichnung) Modèle de pneu (désignation) _____

Dimension _____ Einfach Simple Zwilling Jumelé

Profilhöhe Hauteur du profil Neu Neuf Halb abgefahren Usure 50 % Stark abgefahren Fortement déjantée

Reifenmasse
Dimension du pneumatique

D = _____ mm

B = _____ mm

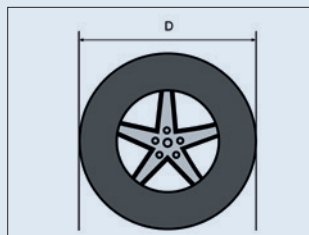
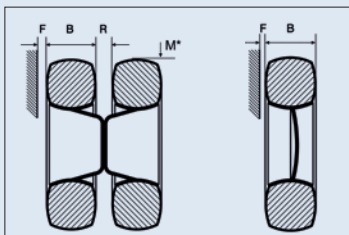

Kleinste Abstände
Distance minimum

F = _____ mm

M* = _____ mm

R = _____ mm

M*: Kleinster Abstand – Reifenlauffläche zu Radkasten
M*: Distance minimum – entre bande de roulement et châssis

Spurkette Chaîne de trace, à filet



Leiterkette Chaîne à échelles

Reifen Pneu	Felge Jante	Spurkette Chaîne de trace no.	Stärke mm Diam. mm	Preis Prix ☐	Leiterkette Chaîne à échelle no.	Stärke mm Diam. mm	Preis Prix ☐
12-	3.25"				ML7373	3.55	96.-
12-	3.50"				ML7373	3.55	96.-
3.00- 4.00-	4"	MS7373	3.55	230.-	ML7373	3.55	96.-
4.10/3.50-		MS7373	3.55	230.-	ML7393	3.55	96.-
3.50-	5"	MS7383	3.55	192.-	ML7373	3.55	96.-
4.10/3.50-	6"	MS7443	3.55	273.-	ML7383	3.55	95.-
5.30/4.50-		MS7504	4.5	351.-	ML7443	3.55	128.-
6-		MS7564	4.5	382.-	ML7503	3.55	128.-
6.00-		MS7623	3.55	366.-	ML7563	3.55	156.-
12.50X4.50-		MS7443	3.55	273.-	ML7623	3.55	156.-
13X4.00-		MS7443	3.55	273.-	ML7443	3.55	128.-
13X5.00-		MS7443	3.55	273.-	ML7443	3.55	128.-
14X4.00-		MS7453	3.55	273.-	ML7443	3.55	128.-
14X5-		MS7504	4.5	351.-	ML7453	3.55	128.-
15X5-		MS7504	4.5	351.-			
15X6.00-		MS7513	3.55	323.-	ML7503	3.55	128.-
100/65-		MS7383	3.55	192.-	ML7513	3.55	143.-
4.00-	7"	MS7504	4.5	351.-	ML7383	3.55	95.-
16X5.00-		MS7523	3.55	342.-	ML7503	3.55	128.-
3.50-	8"	MS73010	4.5	442.-	ML7463	3.55	113.-
4.00-		MS7533	3.55	342.-	ML7533	3.55	143.-
4.00- Superelastic		MS7533	3.55	342.-	ML7533	3.55	143.-
4.40-		MS7533	3.55	342.-	ML7533	3.55	143.-
4.40-		MS73030	4.5	459.-			
4.80-		MS7533	3.55	342.-	ML7533	3.55	143.-
4.80-		MS73030	4.5	459.-			
5.00-		MS7594	4.5	427.-	ML7533	3.55	143.-
5.00- Superelastic		MS7594	4.5	427.-	ML7593	3.55	156.-
12X5.00-		MS7443	3.55	273.-	ML7443	3.55	128.-
15x6.00-		MS7523	3.55	342.-			
16X4.80-		MS73030	4.5	459.-	ML7533	3.55	143.-
16X5.50-		MS7564	4.5	382.-	ML7563	3.55	156.-
16X6-					ML7593	3.55	156.-
16X6.50-					ML7563	3.55	156.-
16X7.50-		MS7574	4.5	417.-			
165/60-		MS7564	4.5	382.-	ML7563	3.55	156.-
170/60-		MS7574	4.5	417.-			
18X6.50-		MS7623	3.55	366.-	ML7623	3.55	156.-
18X7.00-		MS7623	3.55	366.-	ML7623	3.55	156.-
18X8.50-		MS7684	4.5	474.-	ML7684	4.5	269.-
18X9.50-					ML7684	4.5	269.-
19X9.5-		MS7764	4.5	503.-			
20X8.00-		MS7704	4.5	492.-	ML7704	4.5	269.-
20X10.00-					ML7763	3.55	239.-
20X10.00-		MS7764	4.5	503.-	ML7764	4.5	284.-
21X11.00-		MS7834	4.5	602.-			
210/60-		MS7684	4.5	474.-			
22.5X10-		MS7804	4.5	569.-			
4.00-	9"	MS7564	4.5	382.-	ML7563	3.55	156.-
6-		MS7623	3.55	366.-	ML7623	3.55	156.-
25X12-		MS7905	5.6	616.-			
4.00-	10"	MS7594	4.5	427.-	ML7593	3.55	156.-
4.40-		MS7594	4.5	427.-	ML7593	3.55	156.-
4.50- Bridgestone LUG-M		MS7623	3.55	366.-			
5.00-		MS7645	5.6	492.-	ML7645	5.6	269.-
18X8.50-		MS7684	4.5	474.-			
20X8.00-		MS7704	4.5	492.-	ML7704	4.5	269.-
20X10.00-		MS7764	4.5	503.-	ML7764	4.5	284.-
20X10.00- Wanda					ML7714	4.5	284.-
20.5X8.00-		MS7714	4.5	492.-	ML7714	4.5	284.-
21X7-		MS7714	4.5	492.-			
22X11-		MS7834	4.5	602.-			
24X12.00-		MS747415	5.6	1'040.-			
25X12-		MS7905	5.6	616.-			

Spurkette Chaîne de trace, à filet

Leiterkette Chaîne à échelles



Reifen Pneu	Felge Jante	Spurkette Chaîne de trace no.	Stärke mm Diam. mm	Preis Prix [€]	Leiterkette Chaîne à échelle no.	Stärke mm Diam. mm	Preis Prix [€]
3.00-	12"	MS7564	4.5	382.-	ML7563	3.55	156.-
300/60-		MS7985	5.6	748.-			
315/45- Superelastic		MS7845	5.6	644.-			
4.00-		MS7623	3.55	366.-	ML7623	3.55	156.-
5.00-		MS7714	4.5	492.-	ML7714	4.5	284.-
5.00-		MS73050	5.6	617.-			
6.00-		MS7714	4.5	492.-	ML7714	4.5	284.-
7.00-		MS73130	5.6	796.-			
8.25-		MS7884	4.5	617.-			
22X8.50-		MS7775	5.6	587.-			
22X9.50-		MS7775	5.6	587.-	ML7775	5.6	331.-
23X8.50-		MS73155	4.5	676.-			
23X8.50-		MS7775	5.6	587.-	ML7775	5.6	331.-
23X9.50-		MS73155	4.5	676.-			
23X9.50-		MS7775	5.6	587.-	ML7775	5.6	331.-
23X10.50-		MS7844	4.5	601.-			
23X10.50-		MS7845	5.6	644.-	ML7845	5.6	347.-
24X8.50-		MS7804	4.5	569.-			
24X8.50-		MS712724	5.6	914.-			
24X12.00-		MS747415	5.6	1'040.-			
24X13.00- Kenda K507		MS7985	5.6	748.-			
26X12.00-		MS7985	5.6	748.-	ML7985	5.6	393.-
6.00-	14"	MS7795	5.6	616.-			
7.00-		MS7884	4.5	617.-			
24X8.00-		MS7804	4.5	569.-			
24X8.50-		MS7804	4.5	569.-			
25X8.50-		MS7854	4.5	601.-			
5.00-	15"	MS7795	5.6	616.-			
8.25-		MS71075	5.6	813.-			
9- LT		MS71065	5.6	670.-			
10-		MS73160	5.6	981.-			
10.0/75-		MS73160	5.6	981.-			
10.5-		MS71065	5.6	670.-			
11.5-		MS71145	5.6	863.-			
11.5/80-		MS71145	5.6	863.-			
212/80-		MS73213	5.6	879.-			
27X8.50-		MS7905	5.6	616.-			
28X9.00-		MS73213	5.6	879.-	ML7945	5.6	315.-
29X12.00-		MS71055	5.6	787.-			
29X12.50-		MS71055	5.6	787.-			
31X10.50-		MS71065	5.6	670.-			
31X11.50-		MS71065	5.6	670.-			
31X15.50- D=750mm B=370mm		MS71155	5.6	949.-			
33X12.50-		MS71145	5.6	863.-			
10.0/75-	15.3"	MS73160	5.6	981.-			
11.5/80-		MS71145	5.6	863.-			
295/80-		MS71145	5.6	863.-			
5.50-	16"	MS7884	4.5	617.-			
6.00-		MS73200S	5.6	733.-			
6.50-		MS73210S	5.6	733.-			
7.50-		MS71035	5.6	787.-			
12-	16.5"	MS71145	5.6	863.-			
8-	18"	MS71075	5.6	813.-			
10.5-		MS71175	5.6	930.-			
10.5/80-		MS71175	5.6	930.-			

PROFI-MÄHKÖPFE UND NYLONFÄDEN

TÊTES DE COUPE PRO ET FIL NYLON

DER FADENKOPF FÜR PROFIS

LA TÊTE À FIL DES PROFESSIONNELS

SWISS QUALITY COMPONENTS

- Faden nachfüllen in Sekunden, ohne zu öffnen
Se recharge en quelques secondes
- Passend für diverse Motorsensen
Se monte sur presque toutes les débroussailleuses
- Halbautomatischer Fadennachschub
Semi-automatique



PROFI-INOX Fadenkopf PRO-INOX Tête à fil

Artikel-Nr. N° article	Beschreibung Description	Preis Prix
PROFI-INOX20993	Halbautomat mit Inoxteller Ø 9 cm universal, Faden Ø 3.3 mm, 7 m, Oese Inox Ø 5.5 mm Semi-auto avec plaque Inox universel Ø 9 cm, fil Ø 3.3 mm, 7 m, œillet Inox Ø 5.5 mm Gewicht Poids 565 g	99.-
PROFI-INOX20993-6.5	Halbautomat mit Inoxteller Ø 9 cm universal, Faden Ø 3.3 mm, 7 m, Oese Inox Ø 6.5 mm Semi-auto avec plaque Inox universel Ø 9 cm, fil Ø 3.3 mm, 7 m, œillet Inox Ø 6.5 mm Gewicht Poids 565 g	99.-
PROFI-INOX20994	Halbautomat mit Inoxteller Ø 9 cm für Adapter, Faden Ø 3.3 mm, 7 m, Oese Inox Ø 5.5 mm Semi-auto avec plaque Inox Ø 9 cm pour adaptateur, fil Ø 3.3 mm, 7 m, œillet Inox Ø 5.5 mm Gewicht Poids 530 g Adapter siehe Seite 124 Adaptateur voir page 124	99.-

PROFI Fadenkopf
PRO Tête à fil

Artikel-Nr. N°article	Beschreibung Description	Preis Prix
PROFI21993	Halbautomat mit Metalleinlage universal, Faden Ø 3.3 mm, 7 m Semi-auto avec bouton en métal universel, fil Ø 3.3 mm, 7 m Gewicht Poids 505 g	68.–
PROFI21994	Halbautomat mit Metalleinlage für Adapter, Faden Ø 3.3 mm, 7 m Semi-auto avec bouton en métal pour adaptateur, fil Ø 3.3 mm, 7 m Gewicht Poids 475 g Adapter siehe unten Adaptateur voir en bas	68.–



ACTIVE Fadenkopf
ACTIVE Tête à fil

Artikel-Nr. N°article	Beschreibung Description	Preis Prix
ACT20993	Halbautomat ohne Metalleinlage universal, Faden Ø 3.3 mm, 7 m Semi-auto sans bouton en métal universel, fil Ø 3.3 mm, 7 m Gewicht Poids 455 g	40.–
ACT20994	Halbautomat ohne Metalleinlage für Adapter, Faden Ø 3.3 mm, 7 m Semi-auto sans bouton en métal pour adaptateur, fil Ø 3.3 mm, 7 m Gewicht Poids 420 g Adapter siehe unten Adaptateur voir en bas	40.–



Adapter zu Adaptateur pour PROFI-INOX20994, PROFI21994 und et ACT20994

Artikel-Nr. N°article	Beschreibung Description	Preis Prix	Artikel-Nr. N°article	Beschreibung Description	Preis Prix
ACT20377	Mutter M10x 1.0 Links Écrou M10x 1.0 gauche	7.–	ACT20500	Mutter M14x 1.5 Links Écrou M14x 1.5 gauche	7.–
ACT20383	Mutter M10x 1.25 Links Écrou M10x 1.25 gauche	7.–	ACT20381	Mutter M8x 1.25 Links Écrou M8x 1.25 gauche	7.–
ACT20469	Mutter M10x 1.5 Links Écrou M10x 1.5 gauche	7.–	ACT20379	Schraube M10x 1.5 Links Vis M10x 1.5 gauche	7.–
ACT20632	Mutter M12x 1.25 Links Écrou M12x 1.25 gauche	7.–	ACT20382	Schraube M10x1.25 Links Vis M10x 1.25 gauche	7.–
ACT20384	Mutter M12x 1.5 Links Écrou M12x 1.5 gauche	7.–	ACT20376	Schraube M7x 1.0 Links Vis M7x 1.0 gauche	7.–
ACT20378	Mutter M12x 1.75 Links Écrou M12x 1.75 gauche	7.–	ACT20380	Schraube M8x 1.25 Links Vis M8x 1.25 gauche	7.–

Patentiertes System Système breveté



Richten Sie den Faden aus und führen Sie ihn durch das rote Führungsrohr ein.
Aligner le fil et le faire passer à travers le tube de guidage rouge.



Ziehen Sie das rote Führungsrohr heraus und gleichen Sie den Faden in der Länge aus.
Retirez le tube rouge et égalisez la longueur du fil.



Drücken und drehen Sie den Knopf, um den Faden zu wickeln.
Appuyez sur le bouton et tournez le bouton pour enrouler le fil.

ACTIVE Nylonfaden Rund PLATINO
ACTIVE Fil nylon rond PLATINO

Artikel-Nr. N°article	Beschreibung Description	Preis Prix
ACT020440	Nylonfaden Rund Ø 2.4 mm 100 m, 0.5 kg Fil nylon rond Ø 2.4 mm, 100 m, 0.5 kg	45.–
ACT20529	Nylonfaden Rund Ø 2.4 mm 400 m, 2.0 kg Fil nylon rond Ø 2.4 mm, 400 m, 2.0 kg	130.–
ACT20507	Nylonfaden Rund Ø 3.0 mm, 268 m, 2.0 kg Fil nylon rond Ø 3.0 mm, 268 m, 2.0 kg	139.–



ACTIVE Nylonfaden Sägezahn PLATINO
ACTIVE Fil nylon à dents PLATINO

Artikel-Nr. N°article	Beschreibung Description	Preis Prix
ACT21563	Sägezahnfaden Ø 2.7 mm, 67 m, 0.5 kg Fil nylon à dents Ø 2.7 mm, 67 m, 0.5 kg	49.–
ACT21566	Sägezahnfaden Ø 2.7 mm, 268 m, 2.0 kg Fil nylon à dents Ø 2.7 mm, 268 m, 2.0 kg	139.–
ACT21569	Sägezahnfaden Ø 2.7 mm, 1340 m, 10.0 kg Fil nylon à dents Ø 2.7 mm, 1340 m, 10.0 kg	599.–
ACT021564	Sägezahnfaden Ø 3.3 mm, 48.5 m, 0.5 kg Fil nylon à dents Ø 3.3 mm, 48.5 m, 0.5 kg	49.–
ACT21567	Sägezahnfaden Ø 3.3 mm, 194 m, 2.0 kg Fil nylon à dents Ø 3.3 mm, 194 m, 2.0 kg	139.–
ACT021565	Sägezahnfaden Ø 4.0 mm, 30 m, 0.5 kg Fil nylon à dents Ø 4.0 mm, 30 m, 0.5 kg	49.–
ACT21568	Sägezahnfaden Ø 4.0 mm, 120 m, 2.0 kg Fil nylon à dents Ø 4.0 mm, 120 m, 2.0 kg	139.–

SIE HABEN ZÄHES GRAS? WIR HABEN ZÄHEN SCHNEIDFADEN!
VOUS AVEZ DE L'HERBE TENACE? NOUS AVONS UN FIL CORIACE!

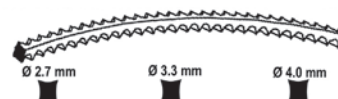



ÜBER UNS

TAM AG ist seit über 45 Jahren im Motorgerätesektor tätig. Unser Ziel ist es, qualitativ hochstehende Motorgeräte in der ganzen Schweiz zu vertreiben. Der Verkauf findet ausschliesslich über Fachhändler statt. Mit schnell verfügbaren Ersatzteilen sichern wir dem Endverbraucher eine prompte und fachmännische Wartung der Maschinen in seiner nächsten Umgebung zu.

Das TAM Team besteht aus elf motivierten Mitarbeitern, deren besonderes Anliegen die gute Zusammenarbeit mit den Händlerkunden in der ganzen Schweiz ist.

NOTRE PROFIL

TAM AG est depuis plus de 45 ans active dans le secteur des outils motorisés. Notre but est de distribuer des outils motorisés performants dans toute la Suisse. La vente se fait uniquement à travers nos concessionnaires. Avec des pièces de rechange disponibles rapidement, nous garantissons aux consommateurs un entretien professionnel et efficace à proximité.

L'équipe de TAM est composée de onze collaborateurs motivés. Notre but est de proposer à nos partenaires un service impeccable dans toute la Suisse.



Produktvorführung im Kanton Graubünden
Présentation de produits dans le canton des Grisons



Porto- und Verpackungskosten* Conditions de livraison et d'emballage*

- CHF 22.– pro Verpackungseinheit Unité d'emballage
- CHF 60.– pro EURO Palette 80 x 120 cm und Alu-Verladerampen bis 50kg
pour une palette EURO 80 x 120 cm et rampes de chargement alu jusqu'à 50 kg
- CHF 200.– grösser als EURO Palette (z.B Aufsitzmäher, Salzstreuer usw.)
plus grand qu'une palette EURO (par exemple autoportée tout terrain, expandeur de sel, etc.)



* auf Wunsch separat versendete Rechnungen etc. zusätzlich CHF 3.50
* Sur demande d'une facturation séparée ou d'autres documents un supplément de CHF 3.50 vous sera facturé

Preise exkl. Mwst.
Prix sans TVA.



TAM



Wir beraten Sie gerne Demandez-nous conseil:

GARAGE DE PENEY DISERENS SA

021 903 29 39 - Natel 079 471 83 09 - www.garage-diserens.ch



ELIET HONDA ISEKI Rapid Husqvarna Kränzle STIHL steno